



LISTE DE PRIX 2024

EURO NET PRIX

INFORMATION POUR LES TARIFS



1. Les prix des listes de prix sont exprimés en EUR et sont des prix nets
2. Les prix indiqués sont les prix de la vente en gros.
3. Les prix indiqués dans les listes de prix n'incluent pas les frais d'installation.
4. Les tableaux des tarifs s'appliquent aux produits en version standard.
5. Les prix des produits :WIN RAIN ne comprennent pas les frais de livraison des marchandises jusqu'à partenaire commercial.
(Le coût de la livraison est toujours tarifié individuellement sur la base des dimensions de la marchandise emballée).
6. Le prix d'un produit qui dépasse la dimension spécifiée est inclus dans la dimension supérieure, (la dimension 3550 mm x 2450 mm est comptée comme 3600 mm x 2600 mm).
7. Tous les suppléments inclus dans les listes de prix doivent être ajoutés aux prix de base nets.
8. Les paiements supplémentaires et tous les éléments supplémentaires sont soumis à des remises.
9. Les tarifs sont valables à partir du 04/2023.
10. Passer une commande implique l'acceptation des conditions de la société SUN WINNER GROUP.
11. Il est impossible de bloquer ou de annuler une commande qui a été envoyée pour exécution (c'est possible uniquement si le processus de production de la commande n'a pas encore commencé).
12. Les photos dans les listes de prix sont à titre indicatif seulement.
13. Nous offrons une garantie complète de 2 ans pour nos produits et une garantie de 5 ans pour certaines collections de tissus, motorisations et unités de commande.

PRICE LIST



DONNÉES TECHNIQUES ET DESSINS DES PERGOLES WIN RAIN	4-5
TYPES DE PERGOLA WIN RAIN	
PERGOLA SIMPLE / MURALE	6-7
PERGOLA INDIVIDUELLE / AUTOPORTANTE	8-9
PERGOLA SIMPLE / MODULE DE TOIT	10-11
TISSUS / PALETTE DE COULEURS WIN RAIN	12-13
REPLISSAGE DES TRIANGLES LATÉRAUX DE LA PERGOLA WIN RAIN	14
SUPPLÉMENTS POUR TISSUS SUPPLÉMENTAIRES	15-16
POTEAUX DE SUPPORT / MARQUES DE MONTAGE / CINTRES DE MONTAGE / SOLIN	17
CONTRÔLE POUR LES LECTEURS IO À DEUX VOIES	18
ECLAIRAGE LED BANDE BLANC / RGB / RGBW	19-21
ECLAIRAGE SPOT LED SUR LES BARRES ANTI-VENT	22
LED LAMPES (60mm x 20mm) LES BARRES ANTI-VENT	23
RADIATEURS DE CHALEUR / ACCESSOIRES	24



Une pergola moderne en tissu avec toiture modulable, offrant la possibilité de contrôler totalement l'exposition au soleil de la terrasse.

Grâce à l'utilisation de tissus aux propriétés uniques, WIN RAIN bloque le rayonnement solaire nocif, tout en laissant passer la bonne quantité de lumière.

WIN RAIN est la solution parfaite pour les hôtels, les maisons privées, les restaurants, les bars, les centres de loisirs et de divertissement.

Une gamme complète de couleurs et d'options supplémentaires permet d'adapter la pergola à n'importe quel environnement, même le plus exigeant.

La conception unique, les solutions appliquées et les composants de la plus haute qualité se combinent en un produit extrêmement durable et fonctionnel capable de répondre aux attentes les plus exigeantes.

DONNÉES TECHNIQUES ET DESSINS DES PERGOLES WIN RAIN



POTEAUX DE SUPPORT AVEC TRAPPE DE VISITE

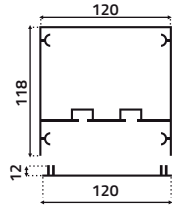
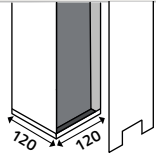

GOUTTIÈRE

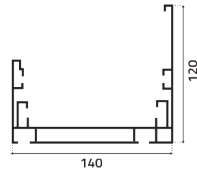

GUIDES

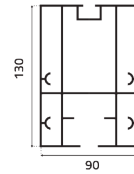

PROFIL DE FERMETURE

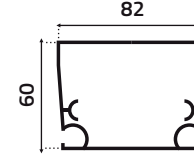

BARRE DE ANTI-VENT

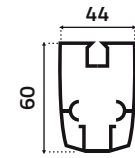

BARRE DE ANTI-VENT LED

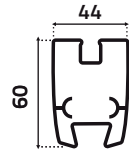

TRAVERSE

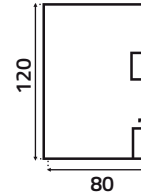

POUTRE SUPPLÉMENTAIRE - LATÉRALE

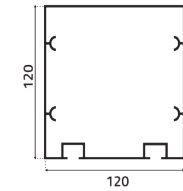

HAUTEUR (mm)

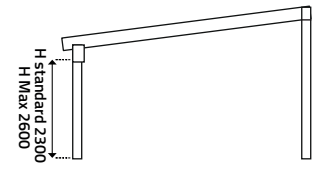

MARQUE DE MONTAGE

INTÉRIEUR

TYPE A

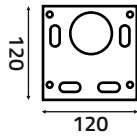

EXTÉRIEUR

TYPE B

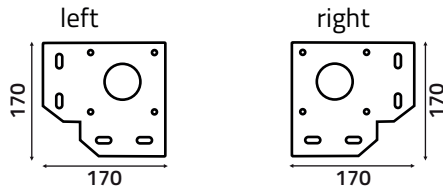

TYPE C

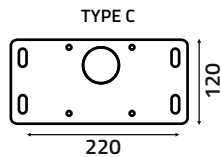

TYPE D

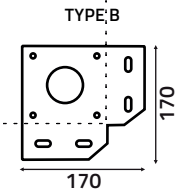
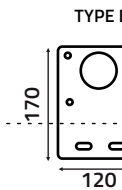
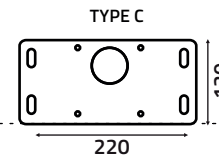
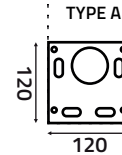
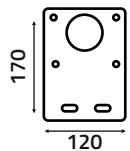

SUPPORT MURAL POUR POUTRE SUPPLÉMENTAIRE - LATÉRALE

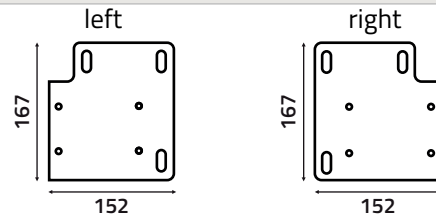

SUPPORT MURAL POUR GUIDES

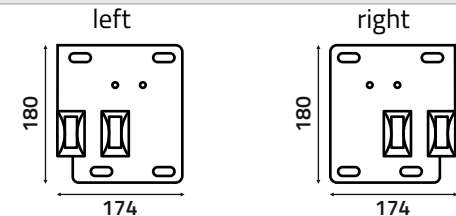

ÉVACUATION DE L'EAU

Chaque pergola WIN RAIN est équipée d'un système innovant d'évacuation des eaux intégré et dissimulé dans la structure.

CONSTRUCTION DURABLE

Construction durable, faite de composants de la plus haute qualité. Haute résistance aux intempéries, notamment au vent et à la pluie.

CONNEXIONS À VIS CACHÉES

WIN RAIN est une esthétique unique combinée à la fonctionnalité. Les connexions à vis cachées augmentent en outre les propriétés visuelles de la pergola.

ANGLE D'INCLINAISON

Le très petit angle d'inclinaison de la pergola permet son montage dans pratiquement n'importe quel endroit : maison, hôtel, restaurant et magasin.

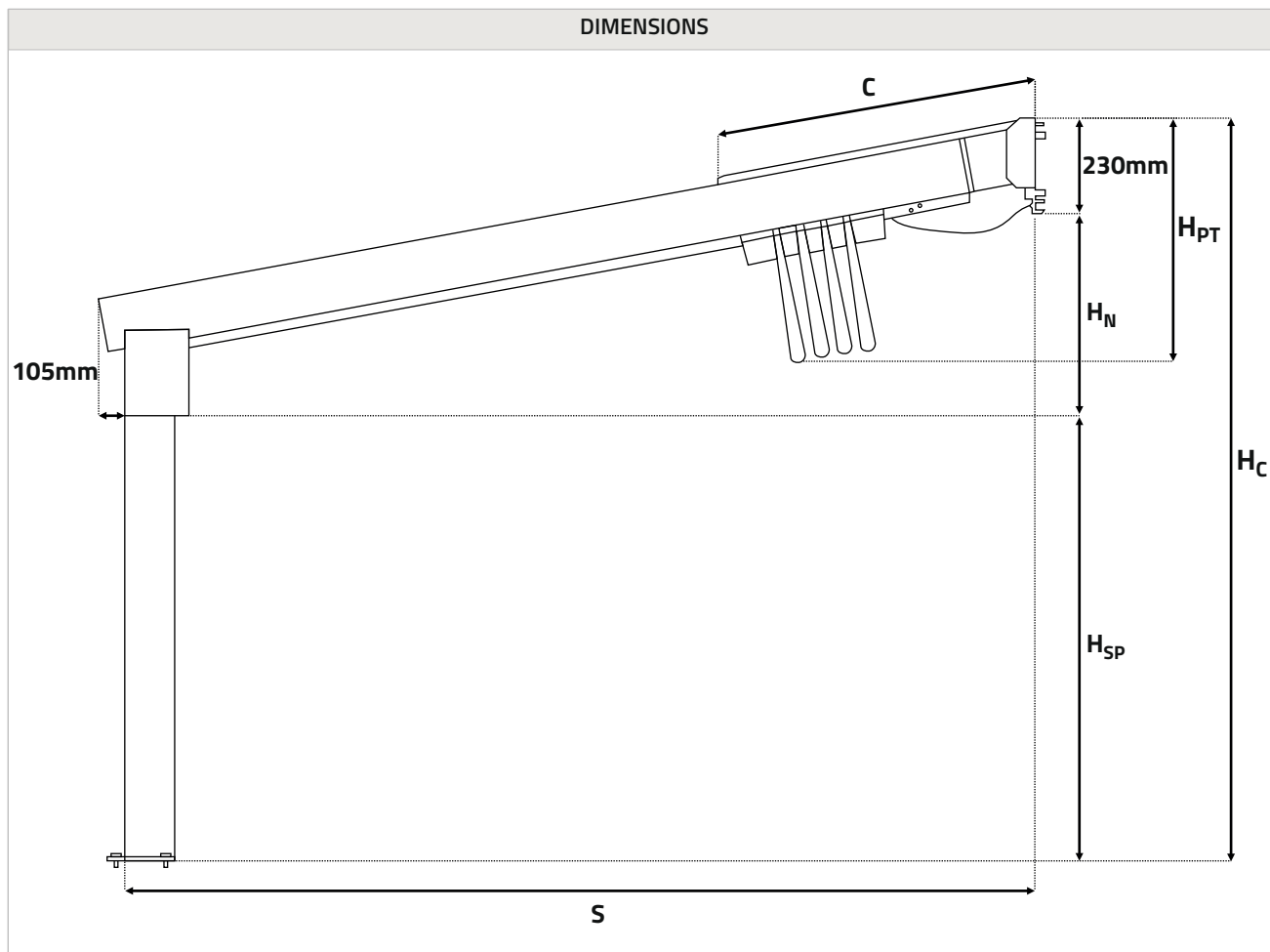

LÉGENDE

H_{SP}	Hauteur du poteau de support (Hauteur standard 2300mm).
C	Longueur protecteur de tissu (mm)
S	Extension de la structure
H_N	Hauteur d'inclinaison (Dépend de l'angle d'inclinaison et de l'extension de la structure).
H_C	Hauteur totale de la structure ($H_{SP} + H_N + 230\text{mm}$).
H_{PT}	Hauteur du paquet de tissu ($\pm 50\text{mm}$)

FORFAIT TISSU

S Extension (mm)	C Longueur protecteur de tissu (mm)	Nombre de barre anti-vent (pc.)	H_{PT} Hauteur du paquet de tissu ($\pm 50\text{mm}$)
2000	600	4	422
2500		5	434
3000	650	6	442
3500		7	448
4000	800	8	453
4500		9	456
5000	900	10	459
5500		11	462
6000	1000	12	464
6500		12	466
7000		13	468

❶ La hauteur du paquet de tissu dépend de l'espacement des poutres anti-vent. Pour réduire la hauteur des colis, augmentez leur nombre.

Pente minimale (°)	Espacement guides (mm)
3	2000
4	2001-2500
5	2501-3000
6	3001-3500
7	3501-4000
8	4001-4500
9	4501-5000

⚠ Attention

L'utilisation d'une inclinaison incorrecte de la structure par rapport à l'espacement des guides équivaut à une absence de garantie pour le produit.

L'inclinaison minimale de la pergola WIN RAIN est indiquée dans le tableau ci-dessus.

Il est possible de faire l'inclinaison de la construction dans la plage de 3° à 16°.

Afin de déterminer correctement les dimensions et le degré d'inclinaison de la structure, utilisez le calculateur de degré d'inclinaison fourni avec le bon de commande de la pergola WIN RAIN.

Attention ! L'utilisation d'une inclinaison incorrecte de la structure par rapport à l'espacement des guides peut entraîner des problèmes d'évacuation de l'eau du revêtement de la structure.

La largeur de structure $\leq 7000\text{mm}$ est livrée avec un paquet de tissu plié. Dans le cas de structures dont la largeur dépasse 7000mm, la toile est livrée sans poutres anti-vent renforcées.

MODULE UNIQUE

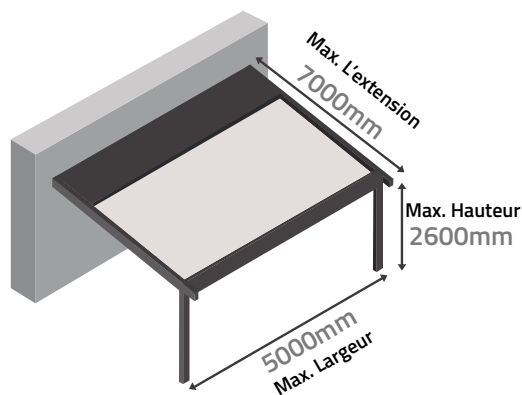

TYPE-A

DEUX MODULAIRES

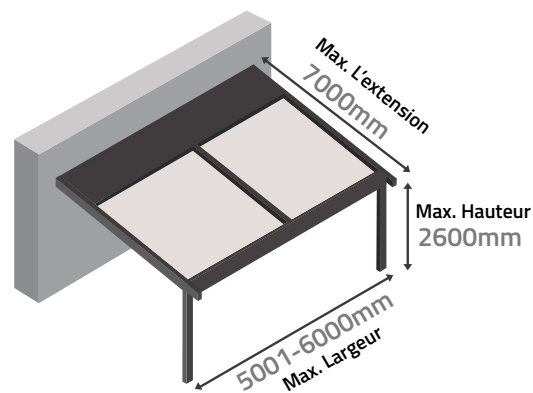

TYPE-B

(SANS POTEAU DE SUPPORT CENTRAL)

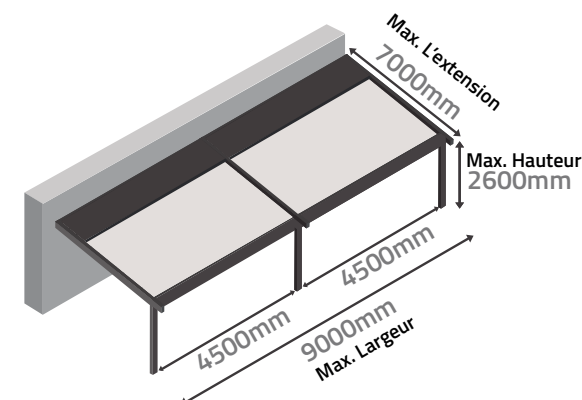

TYPE-A2

TROIS-MODULAIRES

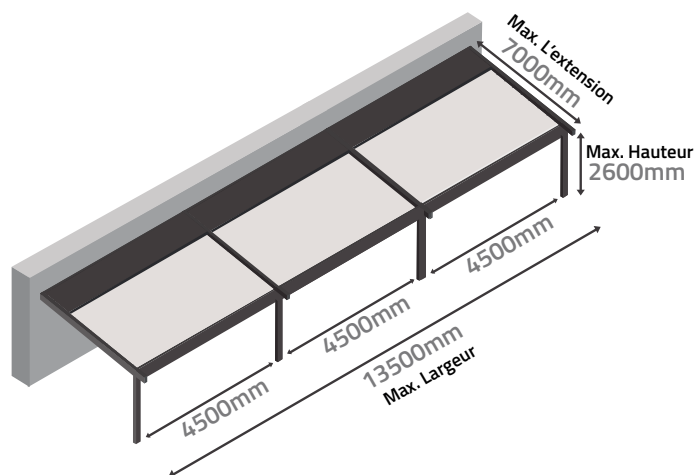

TYPE-A3

Le prix de la pergola comprend en standard :

- Construction innovante avec toit en toile orientable (tissu WIN FABRIC de série),
- Poteaux de support ouvertes (jusqu'à 2300 mm de haut) avec marques de montage TYPE-A vernis,
- Système de drainage d'eau innovant intégré et dissimulé dans la structure,
- Moteur radio YOODA 45R (avec positions finales mécaniques) pour la commande automatique de la couverture du tissu (enroulement et déroulement du paquet de tissu),
- Télécommande à 5 canaux Yooda ARTISTIC,
- Motorisation filaire pour commande automatique de la toiture (enroulement et déroulement du paquet de toile),
- Peinture poudre en 3 couleurs standards : Cream white structural ± RAL 9010 (no.1), Silver metallic structural ± RAL 9006 (no.3, Anthracite metallic structural ST-2 (no.5)
- Structure innovante en aluminium extrudé et acier inoxydable.
- Masse colle-scellant BOLL 310 ml

Suppléments optionnels pour la pergola :

Suppléments optionnels pour la pergola (p. 15-16).

Poteaux de support intermédiaires supplémentaires avec marque de montage (p. 17).

Central de commande radio pour piloter les motorisations filaires (p. 18).

Panneaux de contrôle intelligents pour smartphone et tablette (p. 18).

Mastic d'étanchéité pour joints de pergola / joints de gouttière avec la couronne et les piliers porteurs (p. 27).

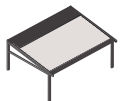
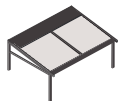
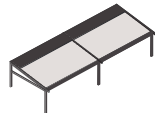
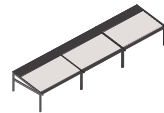
MODULE UNIQUE							DEUX MODULAIRES								TROIS-MODULAIRES						
TYPE-B							TYPE-B1		TYPE-B2						TYPE-B3						
																					

WIN RAIN	Hauteur (mm)	Largeur (mm)						Largeur (mm)		Largeur (mm)						Largeur (mm)										Supplément pour guide supplément aire 1 pcs.	Supplément poutre latérale 1pcs
		2500	3000	3500	4000	4500	5000	5500	6000	6000	6500	7000	7500	8000	8500	9000	9500	10000	10500	11000	11500	12000	12500	13000	13500		
2500	600	5 070 €	5 561 €	5 825 €	5 718 €	5 920 €	6 123 €	8 717 €	8 915 €	9 207 €	9 886 €	9 911 €	10 342 €	10 367 €	10 752 €	10 777 €	13 795 €	14 184 €	14 301 €	14 848 €	14 872 €	14 896 €	15 453 €	15 478 €	15 502 €	1 036 €	543 €
3000	600	5 301 €	5 808 €	6 090 €	6 002 €	6 221 €	6 442 €	9 212 €	9 427 €	9 719 €	10 430 €	10 470 €	10 930 €	10 960 €	11 366 €	11 396 €	14 651 €	15 046 €	15 174 €	15 763 €	15 793 €	15 821 €	16 416 €	16 446 €	16 484 €	1 116 €	636 €
3000	600	4 19 €	482 €	556 €	616 €	679 €	743 €	928 €	977 €	977 €	1 075 €	1 105 €	1 196 €	1 224 €	1 322 €	1 351 €	1 498 €	1 527 €	1 556 €	1 678 €	1 707 €	1 736 €	1 869 €	1 897 €	1 927 €	1 187 €	646 €
3500	650	5 590 €	6 116 €	6 413 €	6 343 €	6 581 €	6 819 €	9 682 €	9 925 €	10 217 €	10 958 €	10 993 €	11 484 €	11 519 €	11 956 €	11 996 €	15 411 €	15 811 €	15 938 €	16 571 €	16 613 €	16 648 €	17 286 €	17 321 €	17 354 €	1 249 €	896 €
4000	650	434 €	500 €	576 €	638 €	704 €	770 €	958 €	1 009 €	1 009 €	1 110 €	1 141 €	1 234 €	1 266 €	1 366 €	1 397 €	1 547 €	1 578 €	1 610 €	1 734 €	1 765 €	1 797 €	1 931 €	1 962 €	1 993 €	1 316 €	906 €
4000	650	5 878 €	6 423 €	6 738 €	6 687 €	6 943 €	7 198 €	10 272 €	10 522 €	10 814 €	11 586 €	11 625 €	12 148 €	12 192 €	12 660 €	12 699 €	16 334 €	16 738 €	16 879 €	17 557 €	17 596 €	17 635 €	18 317 €	18 395 €	18 434 €	1 382 €	915 €
4500	800	448 €	516 €	593 €	657 €	724 €	793 €	984 €	1 037 €	1 037 €	1 139 €	1 172 €	1 267 €	1 300 €	1 402 €	1 435 €	1 589 €	1 622 €	1 655 €	1 781 €	1 814 €	1 847 €	1 984 €	2 017 €	2 050 €	1 449 €	925 €
4500	800	6 397 €	6 977 €	7 328 €	7 311 €	7 613 €	7 905 €	11 242 €	11 527 €	11 819 €	12 659 €	12 707 €	13 291 €	13 341 €	13 878 €	13 926 €	17 871 €	18 345 €	18 526 €	19 289 €	19 339 €	19 387 €	20 196 €	20 244 €	20 294 €	1 516 €	935 €
5000	800	448 €	516 €	593 €	657 €	724 €	793 €	984 €	1 037 €	1 037 €	1 139 €	1 172 €	1 267 €	1 300 €	1 402 €	1 435 €	1 589 €	1 622 €	1 655 €	1 781 €	1 814 €	1 847 €	1 984 €	2 017 €	2 050 €	1 630 €	955 €
5500	900	6 687 €	7 283 €	7 652 €	7 664 €	7 973 €	8 281 €	11 762 €	12 064 €	12 356 €	13 221 €	13 274 €	13 898 €	13 952 €	14 512 €	14 566 €	18 706 €	19 243 €	19 388 €	20 236 €	20 289 €	20 343 €	21 156 €	21 210 €	21 264 €	1 647 €	955 €
5500	900	457 €	527 €	606 €	672 €	741 €	811 €	1 004 €	1 059 €	1 059 €	1 163 €	1 198 €	1 295 €	1 330 €	1 433 €	1 468 €	1 624 €	1 659 €	1 694 €	1 821 €	1 856 €	1 891 €	2 029 €	2 064 €	2 099 €		
6000	900	6 915 €	7 530 €	7 928 €	7 947 €	8 274 €	8 600 €	12 217 €	12 537 €	12 829 €	13 725 €	13 791 €	14 438 €	14 496 €	15 126 €	15 184 €	19 440 €	19 981 €	20 173 €	21 024 €	21 083 €	21 140 €	21 998 €	22 055 €	22 114 €		
6000	900	457 €	527 €	606 €	672 €	741 €	811 €	1 004 €	1 059 €	1 059 €	1 163 €	1 198 €	1 295 €	1 330 €	1 433 €	1 468 €	1 624 €	1 659 €	1 694 €	1 821 €	1 856 €	1 891 €	2 029 €	2 064 €	2 099 €		
6500	1000	7 223 €	7 842 €	8 243 €	8 266 €	8 595 €	8 931 €	12 660 €	12 984 €	13 276 €	14 183 €	14 245 €	14 896 €	14 997 €	15 591 €	15 653 €	20 066 €	20 673 €	20 828 €	21 682 €	21 744 €	21 806 €	22 666 €	22 728 €	22 791 €		
6500	1000	462 €	533 €	613 €	680 €	750 €	821 €	1 015 €	1 072 €	1 072 €	1 177 €	1 213 €	1 311 €	1 347 €	1 451 €	1 487 €	1 644 €	1 680 €	1 716 €	1 845 €	1 881 €	1 917 €	2 056 €	2 092 €	2 128 €		
7000	7000	7 355 €	8 001 €	8 409 €	8 449 €	8 802 €	9 152 €	12 969 €	13 319 €	13 611 €	14 541 €	14 608 €	15 327 €	15 394 €	16 019 €	16 124 €	20 604 €	21 216 €	21 375 €	22 274 €	22 341 €	22 407 €	23 311 €	23 378 €	23 444 €		
7000	1000	462 €	533 €	613 €	680 €	750 €	821 €	1 015 €	1 072 €	1 072 €	1 177 €	1 213 €	1 311 €	1 347 €	1 451 €	1 487 €	1 644 €	1 680 €	1 716 €	1 845 €	1 881 €	1 917 €	2 056 €	2 092 €	2 128 €		

Moteur Somfy Pergola io RGS - avec supplément de prix

Prix	Gr. I - 267 €	Gr. II - 308 €	Gr. III - 322 €	Gr. IV - 369 €	Gr. V - 397 €

Poutre anti-vent supplémentaire	Largeur (mm)																						
	2500	3000	3500	4000	4500	5000	5500	6000	6500	7000	7500	8000	8500	9000	9500	10000	10500	11000	11500	12000	12500	13000	13500
Prix / 1 pc.	188 €	204 €	219 €	234 €	250 €	265 €	343 €	358 €	387 €	389 €	418 €	420 €	448 €	450 €	555 €	557 €	559 €	601 €	603 €	605 €	647 €	649 €	651 €

Profil mural	Largeur (mm)																						
	2500	3000	3500	4000	4500	5000	5500	6000	6500	7000	7500	8000	8500	9000	9500	10000	10500	11000	11500	12000	12500	13000	13500
Price / 1 pc.	286 €	329 €	372 €	416 €	459 €	502 €	547 €	590 €	633 €	676 €	720 €	763 €	806 €	849 €	894 €	937 €	980 €	1 024 €	1 067 €	1 110 €	1 154 €	1 197 €	1 240 €

Le profilé mural est utilisé pour affleurer la pergola avec le coin du bâtiment. Attention! Les cintres sont montés extrêmement près des guides de la pergola.

MODULE UNIQUE

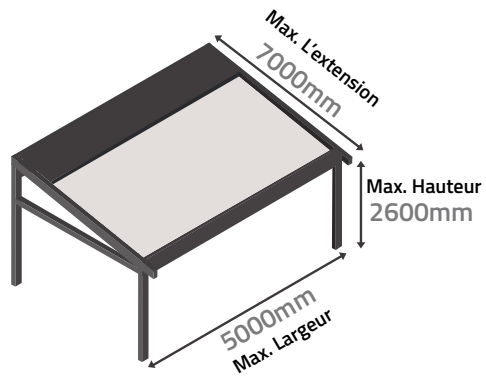

TYPE-B

DEUX MODULAIRES

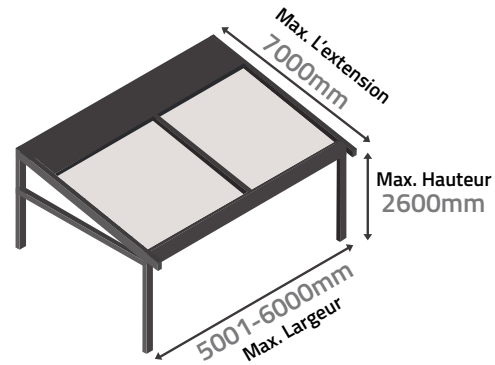

TYPE-B1
(SANS POTEAU DE SUPPORT CENTRAL)

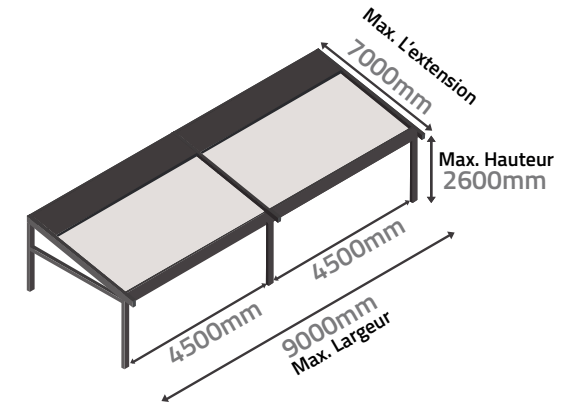

TYPE-B2

TROIS-MODULAIRES

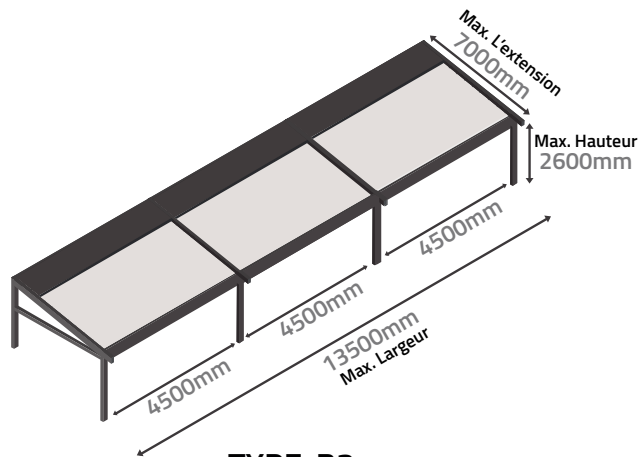

TYPE-B3

Le prix de la pergola comprend en standard :

- Construction innovante avec toit en toile orientable (tissu WIN FABRIC de série),
- Poteaux de support ouvertes (jusqu'à 2300 mm de haut) avec marques de montage TYPE-A vernis,
- Système de drainage d'eau innovant intégré et dissimulé dans la structure,
- Moteur radio YOODA 45R (avec positions finales mécaniques) pour la commande automatique de la couverture du tissu (enroulement et déroulement du paquet de tissu),
- Télécommande à 5 canaux Yooda ARTISTIC,
- Motorisation filaire pour commande automatique de la toiture (enroulement et déroulement du paquet de toile),
- Peinture poudre en 3 couleurs standards : Cream white structural ± RAL 9010 (no.1), Silver metallic structural ± RAL 9006 (no.3), Anthracite metallic structural ST-2 (no.5)
- Structure innovante en aluminium extrudé et acier inoxydable.
- Masse colle-scellant BOLL 310 ml

Suppléments optionnels pour la pergola :

Suppléments optionnels pour la pergola (p. 15-16).

Poteaux de support intermédiaires supplémentaires avec marque de montage (p. 17).

Central de commande radio pour piloter les motorisations filaires (p. 18).

Panneaux de contrôle intelligents pour smartphone et tablette (p. 18).

Mastic d'étanchéité pour joints de pergola / joints de gouttière avec la couronne et les piliers porteurs (p. 27).

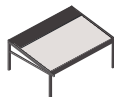
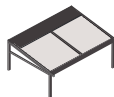
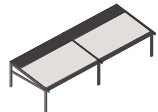
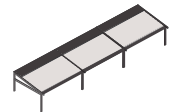
		MODULE UNIQUE						DEUX MODULAIRES								TROIS-MODULAIRES										Supplément pour guide supplément aire 1 pcs.	
		TYPE-B 						TYPE-B1 		TYPE-B2 						TYPE-B3 											
		Largeur (mm)						Largeur (mm)		Largeur (mm)								Largeur (mm)									
		2500	3000	3500	4000	4500	5000	5500	6000	6000	6500	7000	7500	8000	8500	9000	9500	10000	10500	11000	11500	12000	12500	13000	13500		
Hauteur (mm)	2500	€ 7 717	€ 7 981	€ 8 262	€ 8 526	€ 8 790	€ 9 053	€ 10 995	€ 11 257	12 102 €	12 881 €	13 055 €	13 586 €	13 640 €	14 124 €	14 179 €	18 025 €	18 444 €	18 497 €	19 178 €	19 231 €	19 284 €	19 976 €	20 029 €	20 083 €	1 036 €	
	600	€ 419	€ 482	€ 556	€ 616	€ 679	€ 743	€ 928	€ 977	977 €	1 075 €	1 105 €	1 196 €	1 224 €	1 322 €	1 351 €	1 498 €	1 527 €	1 556 €	1 678 €	1 707 €	1 736 €	1 869 €	1 897 €	1 927 €		
	3000	€ 8 065	€ 8 347	€ 8 647	€ 8 928	€ 9 210	€ 9 492	€ 11 584	€ 11 863	12 708 €	13 518 €	13 708 €	14 267 €	14 326 €	14 831 €	14 890 €	18 975 €	19 399 €	19 463 €	20 186 €	20 245 €	20 303 €	21 031 €	21 090 €	21 158 €	1 116 €	
	600	€ 419	€ 482	€ 556	€ 616	€ 679	€ 743	€ 928	€ 977	977 €	1 075 €	1 105 €	1 196 €	1 224 €	1 322 €	1 351 €	1 498 €	1 527 €	1 556 €	1 678 €	1 707 €	1 736 €	1 869 €	1 897 €	1 927 €		
	3500	€ 8 375	€ 8 676	€ 8 993	€ 9 291	€ 9 590	€ 9 891	€ 12 123	€ 12 431	13 275 €	14 115 €	14 301 €	14 891 €	14 956 €	15 491 €	15 560 €	19 804 €	20 234 €	20 296 €	21 064 €	21 135 €	21 199 €	21 971 €	22 035 €	22 098 €	1 187 €	
	650	€ 434	€ 500	€ 576	€ 638	€ 704	€ 770	€ 958	€ 1 009	1 009 €	1 110 €	1 141 €	1 234 €	1 266 €	1 366 €	1 397 €	1 547 €	1 578 €	1 610 €	1 734 €	1 765 €	1 797 €	1 931 €	1 962 €	1 993 €		
	4000	€ 8 735	€ 9 052	€ 9 387	€ 9 703	€ 10 020	€ 10 338	€ 12 784	€ 13 098	13 942 €	14 814 €	15 003 €	15 625 €	15 698 €	16 265 €	16 333 €	20 798 €	21 231 €	21 308 €	22 119 €	22 188 €	22 256 €	23 072 €	23 179 €	23 248 €	1 249 €	
	650	€ 434	€ 500	€ 576	€ 638	€ 704	€ 770	€ 958	€ 1 009	1 009 €	1 110 €	1 141 €	1 234 €	1 266 €	1 366 €	1 397 €	1 547 €	1 578 €	1 610 €	1 734 €	1 765 €	1 797 €	1 931 €	1 962 €	1 993 €		
	4500	€ 9 094	€ 9 428	€ 9 782	€ 10 116	€ 10 460	€ 10 796	€ 13 368	€ 13 700	14 545 €	15 446 €	15 646 €	16 299 €	16 372 €	16 970 €	17 052 €	21 669 €	22 167 €	22 241 €	23 094 €	23 207 €	23 281 €	24 139 €	24 213 €	24 326 €	1 316 €	
	800	€ 448	€ 516	€ 593	€ 657	€ 724	€ 793	€ 984	€ 1 037	1 037 €	1 139 €	1 172 €	1 267 €	1 300 €	1 402 €	1 435 €	1 589 €	1 622 €	1 655 €	1 781 €	1 814 €	1 847 €	1 984 €	2 017 €	2 050 €		
	5000	€ 9 393	€ 9 747	€ 10 117	€ 10 468	€ 10 832	€ 11 185	€ 13 893	€ 14 242	15 087 €	16 026 €	16 224 €	16 908 €	16 986 €	17 623 €	17 700 €	22 474 €	22 977 €	23 094 €	23 992 €	24 071 €	24 148 €	25 091 €	25 168 €	25 247 €	1 382 €	
	800	€ 448	€ 516	€ 593	€ 657	€ 724	€ 793	€ 984	€ 1 037	1 037 €	1 139 €	1 172 €	1 267 €	1 300 €	1 402 €	1 435 €	1 589 €	1 622 €	1 655 €	1 781 €	1 814 €	1 847 €	1 984 €	2 017 €	2 050 €		
	5500	€ 9 751	€ 10 122	€ 10 511	€ 10 890	€ 11 261	€ 11 632	€ 14 483	€ 14 849	15 694 €	16 658 €	16 862 €	17 585 €	17 667 €	18 327 €	18 410 €	23 379 €	23 945 €	24 027 €	25 008 €	25 091 €	25 174 €	26 121 €	26 204 €	26 287 €	1 449 €	
	900	€ 457	€ 527	€ 606	€ 672	€ 741	€ 811	€ 1 004	€ 1 059	1 059 €	1 163 €	1 198 €	1 295 €	1 330 €	1 433 €	1 468 €	1 624 €	1 659 €	1 694 €	1 821 €	1 856 €	1 891 €	2 029 €	2 064 €	2 099 €		
	6000	€ 10 051	€ 10 439	€ 10 856	€ 11 243	€ 11 632	€ 12 020	€ 15 007	€ 15 392	16 237 €	17 232 €	17 448 €	18 194 €	18 281 €	19 011 €	19 098 €	24 183 €	24 753 €	24 881 €	25 866 €	25 954 €	26 041 €	27 032 €	27 119 €	27 207 €	1 516 €	
	900	€ 457	€ 527	€ 606	€ 672	€ 741	€ 811	€ 1 004	€ 1 059	1 059 €	1 163 €	1 198 €	1 295 €	1 330 €	1 433 €	1 468 €	1 624 €	1 659 €	1 694 €	1 821 €	1 856 €	1 891 €	2 029 €	2 064 €	2 099 €		
6500	€ 10 499	€ 10 891	€ 11 311	€ 11 701	€ 12 093	€ 12 491	€ 15 590	€ 15 979	16 823 €	17 830 €	18 042 €	18 792 €	18 922 €	19 615 €	19 706 €	24 948 €	25 584 €	25 675 €	26 664 €	26 755 €	26 846 €	27 840 €	27 931 €	28 024 €	1 630 €		
1000	€ 462	€ 533	€ 613	€ 680	€ 750	€ 821	€ 1 015	€ 1 072	1 072 €	1 177 €	1 213 €	1 311 €	1 347 €	1 451 €	1 487 €	1 644 €	1 680 €	1 716 €	1 845 €	1 881 €	1 917 €	2 056 €	2 092 €	2 128 €			
7000	€ 10 630	€ 11 050	€ 11 478	€ 11 887	€ 12 301	€ 12 711	€ 15 899	€ 16 313	17 158 €	18 187 €	18 405 €	19 222 €	19 319 €	20 043 €	20 178 €	25 486 €	26 128 €	26 223 €	27 255 €	27 352 €	27 447 €	28 485 €	28 582 €	28 677 €	1 647 €		
1000	€ 462	€ 533	€ 613	€ 680	€ 750	€ 821	€ 1 015	€ 1 072	1 072 €	1 177 €	1 213 €	1 311 €	1 347 €	1 451 €	1 487 €	1 644 €	1 680 €	1 716 €	1 845 €	1 881 €	1 917 €	2 056 €	2 092 €	2 128 €			

Moteur Somfy Pergola io RGS - avec supplément de prix

Prix	Gr. I - 267 €	Gr. II - 308 €	Gr. III - 322 €	Gr. IV - 369 €	Gr. V - 397 €
------	---------------	----------------	-----------------	----------------	---------------

Poutre anti-vent supplémentaire	Largeur (mm)																						
	2500	3000	3500	4000	4500	5000	5500	6000	6500	7000	7500	8000	8500	9000	9500	10000	10500	11000	11500	12000	12500	13000	13500
Prix / 1 pc.	188 €	204 €	219 €	234 €	250 €	265 €	343 €	358 €	387 €	389 €	418 €	420 €	448 €	450 €	555 €	557 €	559 €	601 €	603 €	605 €	647 €	649 €	651 €

Profil mural	Largeur (mm)																						
	2500	3000	3500	4000	4500	5000	5500	6000	6500	7000	7500	8000	8500	9000	9500	10000	10500	11000	11500	12000	12500	13000	13500
Price / 1 pc.	286 €	329 €	372 €	416 €	459 €	502 €	547 €	590 €	633 €	676 €	720 €	763 €	806 €	849 €	894 €	937 €	980 €	1 024 €	1 067 €	1 110 €	1 154 €	1 197 €	1 240 €

Le profilé mural est utilisé pour affleurer la pergola avec le coin du bâtiment. Attention! Les cintres sont montés extrêmement près des guides de la pergola.

MODULE UNIQUE

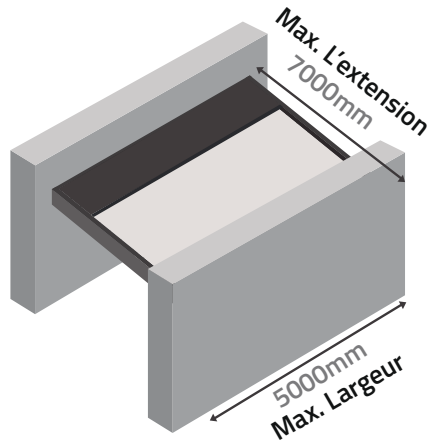

TYPE-C

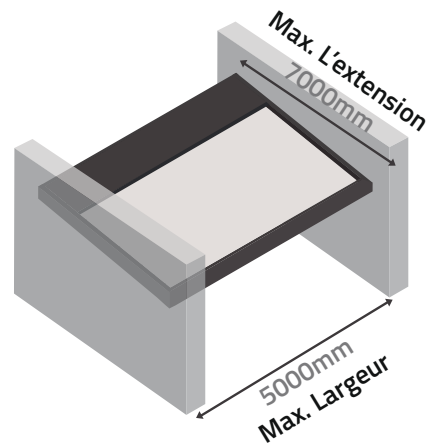

TYPE-C1

DEUX MODULAIRES

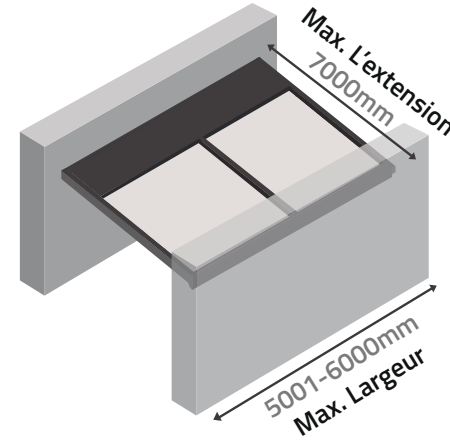

TYPE-C2

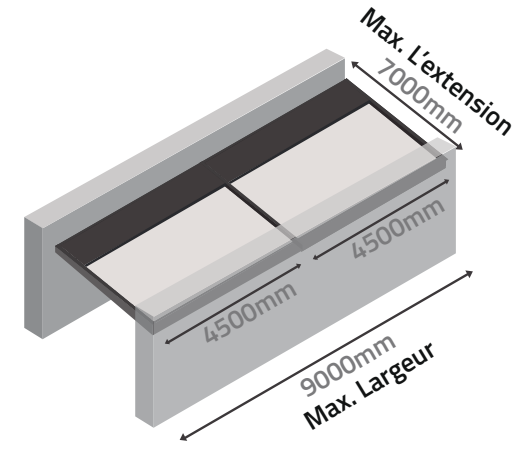

TYPE-C3

TROIS-MODULAIRES

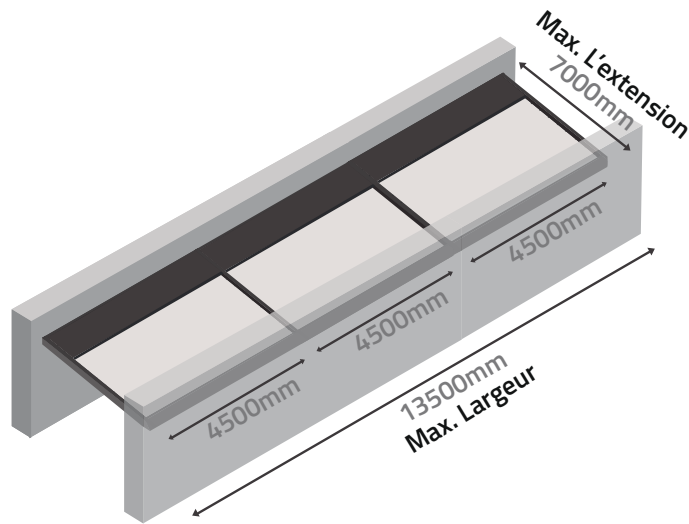

TYPE-C4

Suppléments optionnels pour la pergola :

- Construction innovante avec toit en toile orientable (tissu WIN FABRIC de série),
- Supports de montage (4-8 pcs.) selon le nombre de guides.
- Système de drainage d'eau innovant intégré et dissimulé dans la structure,
- Moteur radio YOODA 45R (avec positions finales mécaniques) pour la commande automatique de la couverture du tissu (enroulement et déroulement du paquet de tissu)
- Télécommande à 5 canaux Yooda ARTISTIC,
- Motorisation filaire pour commande automatique de la toiture (enroulement et déroulement du paquet de toile),
- Peinture poudre en 3 couleurs standards : Cream white structural ± RAL 9010 (no.1), Silver metallic structural ± RAL 9006 (no.3), Anthracite metallic structural ST-2 (no.5)
- Structure innovante en aluminium extrudé et acier inoxydable.
- Masse colle-scellant BOLL 310 ml

Suppléments optionnels pour la pergola :

- Suppléments optionnels pour la pergola (p. 15-16).
- Poteaux de support intermédiaires supplémentaires avec marque de montage (p. 17).
- Central de commande radio pour piloter les motorisations filaires (p. 18).
- Panneaux de contrôle intelligents pour smartphone et tablette (p. 18).
- Mastic d'étanchéité pour joints de pergola / joints de gouttière avec la couronne et les piliers porteurs (p. 27).

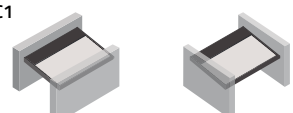
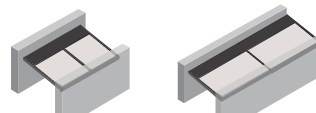
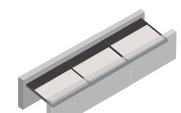
MODULE UNIQUE	DEUX MODULAIRES	TROIS-MODULAIRES
TYPE-C / C1 	TYPE-C2 	TYPE-C3 

WIN RAIN	4 CINTRES / 2 GUIDES						6 CINTRES / 3 GUIDES								8 CINTRES / 4 GUIDES										Supplément pour guide supplément aire 1 pcs.	Supplément poutre latéral 1pcs
	Largeur (mm)						Largeur (mm)								Largeur (mm)											
	2500	3000	3500	4000	4500	5000	5500	6000	6500	7000	7500	8000	8500	9000	9500	10000	10500	11000	11500	12000	12500	13000	13500			
Hauteur (mm)	2500	5 070 €	5 561 €	5 825 €	5 718 €	5 920 €	6 123 €	8 034 €	8 260 €	8 925 €	10 186 €	9 356 €	9 443 €	9 813 €	9 866 €	12 422 €	12 810 €	13 107 €	13 520 €	13 630 €	13 725 €	14 160 €	14 293 €	14 317 €	1 036 €	543 €
	600	419 €	482 €	556 €	616 €	679 €	743 €	928 €	977 €	1 075 €	1 105 €	1 196 €	1 224 €	1 322 €	1 351 €	1 498 €	1 527 €	1 556 €	1 678 €	1 707 €	1 736 €	1 869 €	1 897 €	1 927 €		
	3000	5 301 €	5 808 €	6 090 €	6 002 €	6 221 €	6 442 €	8 488 €	8 734 €	9 429 €	10 705 €	9 904 €	9 999 €	10 388 €	10 445 €	13 226 €	13 620 €	13 926 €	14 383 €	14 497 €	14 599 €	15 072 €	15 208 €	15 246 €	1 116 €	636 €
	600	419 €	482 €	556 €	616 €	679 €	743 €	928 €	977 €	1 075 €	1 105 €	1 196 €	1 224 €	1 322 €	1 351 €	1 498 €	1 527 €	1 556 €	1 678 €	1 707 €	1 736 €	1 869 €	1 897 €	1 927 €		
	3500	5 590 €	6 116 €	6 413 €	6 343 €	6 581 €	6 819 €	9 032 €	9 306 €	10 032 €	11 302 €	10 533 €	10 631 €	11 052 €	11 120 €	14 085 €	14 484 €	14 790 €	15 289 €	15 418 €	15 523 €	16 041 €	16 182 €	16 216 €	1 187 €	646 €
	650	434 €	500 €	576 €	638 €	704 €	770 €	958 €	1 009 €	1 110 €	1 141 €	1 234 €	1 266 €	1 366 €	1 397 €	1 547 €	1 578 €	1 610 €	1 734 €	1 765 €	1 797 €	1 931 €	1 962 €	1 993 €		
	4000	5 878 €	6 423 €	6 738 €	6 687 €	6 943 €	7 198 €	9 623 €	9 903 €	10 660 €	11 935 €	11 197 €	11 304 €	11 757 €	11 823 €	15 008 €	15 412 €	15 731 €	16 275 €	16 399 €	16 509 €	17 070 €	17 256 €	17 294 €	1 249 €	896 €
	650	434 €	500 €	576 €	638 €	704 €	770 €	958 €	1 009 €	1 110 €	1 141 €	1 234 €	1 266 €	1 366 €	1 397 €	1 547 €	1 578 €	1 610 €	1 734 €	1 765 €	1 797 €	1 931 €	1 962 €	1 993 €		
	4500	6 167 €	6 728 €	7 062 €	7 029 €	7 312 €	7 585 €	10 137 €	10 435 €	11 222 €	12 508 €	11 801 €	11 909 €	12 391 €	12 471 €	15 810 €	16 277 €	16 593 €	17 181 €	17 350 €	17 465 €	18 069 €	18 220 €	18 303 €	1 316 €	906 €
	800	448 €	516 €	593 €	657 €	724 €	793 €	984 €	1 037 €	1 139 €	1 172 €	1 267 €	1 300 €	1 402 €	1 435 €	1 589 €	1 622 €	1 655 €	1 781 €	1 814 €	1 847 €	1 984 €	2 017 €	2 050 €		
	5000	6 397 €	6 977 €	7 328 €	7 311 €	7 613 €	7 905 €	10 592 €	10 909 €	11 732 €	13 017 €	12 339 €	12 452 €	12 974 €	13 051 €	16 545 €	17 017 €	17 378 €	18 009 €	18 142 €	18 262 €	18 951 €	19 105 €	19 154 €	1 382 €	915 €
	800	448 €	516 €	593 €	657 €	724 €	793 €	984 €	1 037 €	1 139 €	1 172 €	1 267 €	1 300 €	1 402 €	1 435 €	1 589 €	1 622 €	1 655 €	1 781 €	1 814 €	1 847 €	1 984 €	2 017 €	2 050 €		
	5500	6 687 €	7 283 €	7 652 €	7 664 €	7 973 €	8 281 €	11 113 €	11 447 €	12 294 €	13 585 €	12 947 €	13 064 €	13 609 €	13 690 €	17 378 €	17 915 €	18 240 €	18 953 €	19 094 €	19 218 €	19 909 €	20 071 €	20 123 €	1 449 €	925 €
	900	457 €	527 €	606 €	672 €	741 €	811 €	1 004 €	1 059 €	1 163 €	1 198 €	1 295 €	1 330 €	1 433 €	1 468 €	1 624 €	1 659 €	1 694 €	1 821 €	1 856 €	1 891 €	2 029 €	2 064 €	2 099 €		
	6000	6 915 €	7 530 €	7 928 €	7 947 €	8 274 €	8 600 €	11 567 €	11 920 €	12 799 €	14 102 €	13 487 €	13 609 €	14 223 €	14 310 €	18 113 €	18 654 €	19 024 €	19 742 €	19 886 €	20 016 €	20 751 €	20 917 €	20 975 €	1 516 €	935 €
	900	457 €	527 €	606 €	672 €	741 €	811 €	1 004 €	1 059 €	1 163 €	1 198 €	1 295 €	1 330 €	1 433 €	1 468 €	1 624 €	1 659 €	1 694 €	1 821 €	1 856 €	1 891 €	2 029 €	2 064 €	2 099 €		
6500	7 223 €	7 842 €	8 243 €	8 266 €	8 595 €	8 931 €	12 010 €	12 367 €	13 257 €	14 556 €	13 943 €	14 109 €	14 688 €	14 777 €	18 740 €	19 345 €	19 679 €	20 400 €	20 548 €	20 681 €	21 421 €	21 589 €	21 651 €	1 630 €	955 €	
1000	462 €	533 €	613 €	680 €	750 €	821 €	1 015 €	1 072 €	1 177 €	1 213 €	1 311 €	1 347 €	1 451 €	1 487 €	1 644 €	1 680 €	1 716 €	1 845 €	1 881 €	1 917 €	2 056 €	2 092 €	2 128 €			
7000	7 355 €	8 001 €	8 409 €	8 449 €	8 802 €	9 152 €	12 319 €	12 701 €	13 614 €	14 917 €	14 375 €	14 505 €	15 114 €	15 249 €	19 278 €	19 888 €	20 227 €	20 992 €	21 144 €	21 282 €	22 066 €	22 239 €	22 305 €	1 647 €	955 €	
1000	462 €	533 €	613 €	680 €	750 €	821 €	1 015 €	1 072 €	1 177 €	1 213 €	1 311 €	1 347 €	1 451 €	1 487 €	1 644 €	1 680 €	1 716 €	1 845 €	1 881 €	1 917 €	2 056 €	2 092 €	2 128 €			

Moteur Somfy Pergola io RGS - avec supplément de prix

Prix	Gr. I - 267 €	Gr. II - 308 €	Gr. III - 322 €	Gr. IV - 369 €	Gr. V - 397 €
------	---------------	----------------	-----------------	----------------	---------------

Profil mural	Largeur (mm)																						
	2500	3000	3500	4000	4500	5000	5500	6000	6500	7000	7500	8000	8500	9000	9500	10000	10500	11000	11500	12000	12500	13000	13500
Prix / 1 pc.	286 €	329 €	372 €	416 €	459 €	502 €	547 €	590 €	633 €	676 €	720 €	763 €	806 €	849 €	894 €	937 €	980 €	1 024 €	1 067 €	1 110 €	1 154 €	1 197 €	1 240 €

STANDARD FABRICS (SANS SUPPLÉMENT)



WIN FABRIC

WIN FABRIC 01	WIN FABRIC 02	WIN FABRIC 03	WIN FABRIC 04
TOP: WHITE	TOP: CREAM	TOP: GREY	TOP: DARK GREY
BOTTOM: WHITE	BOTTOM: CREAM	BOTTOM: GREY	BOTTOM: DARK GREY

ADDITIONAL FABRICS (SUPPLÉMENT)



OPATEX PRO

OPATEX PRO 112	OPATEX PRO 272	OPATEX PRO 877	OPATEX PRO 819	OPATEX PRO 815	OPATEX PRO 866	OPATEX PRO 546	OPATEX PRO 822	OPATEX PRO 904
TOP: WHITE	TOP: CHAMPAGNE	TOP: GREY	TOP: TAUPE	TOP: ANTHRACITE	TOP: GREY	TOP: LIGHT BLUE	TOP: ANTHRACITE	TOP: BLACK
BOTTOM: WHITE	BOTTOM: CHAMPAGNE	BOTTOM: LIGHT GREY	BOTTOM: CHAMPAGNE	BOTTOM: CHAMPAGNE	BOTTOM: GREY	BOTTOM: DARK WHITE	BOTTOM: ANTHRACITE	BOTTOM: BLACK



SOLTIS PROOF W96

SWK TOP

SERGE 600 BO SOLAR

SOLTIS PROOF W96 8102	SOLTIS PROOF W96 1103	SOLTIS PROOF W96 2171	SOLTIS PROOF W96 2047	SWK TOP M005	SWK TOP M652	SERGE 600 BO SOLAR 001 002	SERGE 600 BO SOLAR 001 001	SERGE 600 BO SOLAR 001 010	SERGE 600 BO SOLAR 010 010
TOP: WHITE	TOP: OFF WHITE	TOP: CLOUD	TOP: BLACK	TOP: WHITE	TOP: SILVER	TOP: GREY	TOP: GREY	TOP: GREY	TOP: CHARCOAL
BOTTOM: WHITE	BOTTOM: OFF WHITE	BOTTOM: CLOUD	BOTTOM: BLACK	BOTTOM: WHITE	WHITE: SILVER	BOTTOM: WHITE	BOTTOM: GREY	BOTTOM: CHARCOAL	BOTTOM: CHARCOAL

STRUCTURES FINES / STRUCTURES MÉTALLIQUES FINES

COULEURS STANDARDS (Sans supplément)

Délai standard 20-40 jours ouvrables

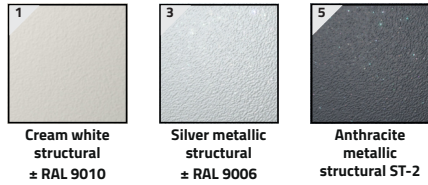

COULEURS SUPPLÉMENTAIRES (Sans supplément) - OFFRE SPÉCIALE

Délai standard 30-50 jours ouvrables

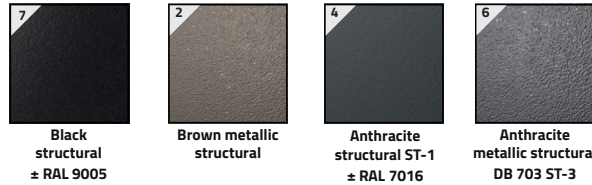

LISSE MAT / LISSE MÉTALLIQUE MAT

COULEURS SUPPLÉMENTAIRES (Supplément)

Délai standard 30-50 jours ouvrables

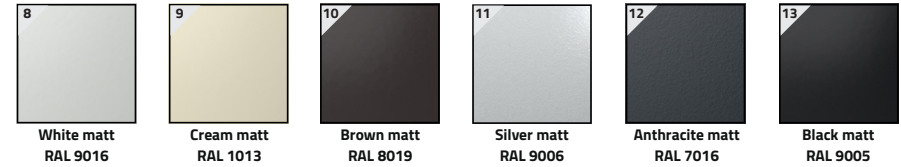

EXCLUSIF - LISSE MÉTALLIQUE (Supplément)

Délai prolongée 30-50 jours ouvrables

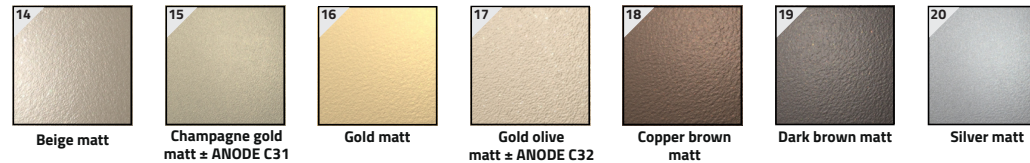

EXCLUSIF - STRUCTURES MÉTALLIQUES FINES (Supplément)

Délai prolongée 30-50 jours ouvrables

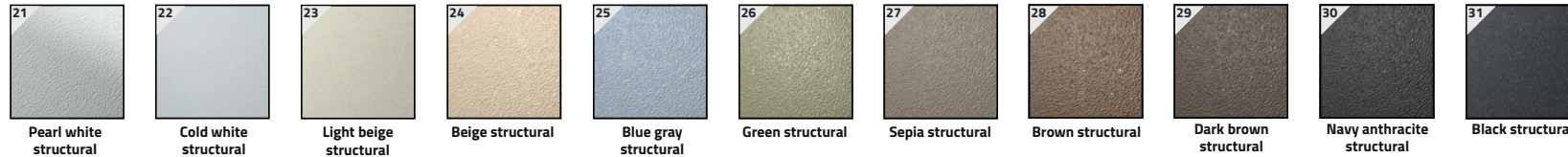

TIGER Dans les collections ci-dessus (STRUCTURES FINES / STRUCTURES MÉTALLIQUES FINES, LISSE MAT / LISSE MÉTALLIQUE MAT, EXCLUSIF - LISSE MÉTALLIQUE and EXCLUSIF - STRUCTURES MÉTALLIQUES FINES) TIGER Coatings utilise des poudres de la plus haute qualité.

PALETTE DE COULEURS EN DEHORS DE WIN RAIN (Supplément)

Délai prolongée 30-50 jours ouvrables

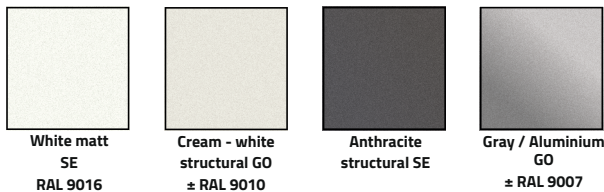

TOUTE COULEUR RAL (Supplément)

Délai prolongée 30-50 jours ouvrables



Hors couleurs nacrées, métallisées et fluo

IMITATION BOIS COULEURS (Supplément)

Délai prolongée 30-50 jours ouvrables



COULEURS SIMILAIRES AU BOIS (SUPPLÉMENT)

Délai prolongée 30-50 jours ouvrables



Couleurs disponibles selon la palette du kit d'échantillons

COLLECTION	STRUCTURE					BARRE DE ANTI-VENT				
	Do 10 m ²	10.1-15 m ²	15.1-20 m ²	20.1-30 m ²	30.1-42 m ²	Do 10 m ²	10.1-15 m ²	15.1-20 m ²	20.1-30 m ²	30.1-42 m ²
COULEURS STANDARDS (3 COULEURS) STRUCTURES FINES / STRUCTURES MÉTALLIQUES FINES COULEURS STANDARDS (4 COULEURS)	NO SURCHARGE					NO SURCHARGE				
STRUCTURES FINES / STRUCTURES MÉTALLIQUES FINES COULEURS SUPPLÉMENTAIRES LISSE MAT / LISSE MÉTALLIQUE MAT	NO SURCHARGE - SPECIAL OFFER					NO SURCHARGE - SPECIAL OFFER				
PALETTE DE COULEURS EN DEHORS DE WIN RAIN, TOUTE COULEUR RAL	390 €	410 €	430 €	460 €	500 €	95 €	115 €	145 €	175 €	205 €
EXCLUSIF - STRUCTURES MÉTALLIQUES FINES EXCLUSIF - LISSE MÉTALLIQUE	440 €	460 €	480 €	510 €	550 €	140 €	160 €	190 €	220 €	250 €
IMITATION BOIS COULEURS (4 COULEURS)	1 020 €	930 €	980 €	1 060 €	1 150 €	160 €	200 €	260 €	350 €	410 €
NATURAL OAK 2DS, WINCHESTER 8DS, PINE 8DS, WENGE 3DS	1 040 €	1 100 €	1 170 €	1 260 €	1 360 €	230 €	290 €	380 €	510 €	600 €
COULEURS SIMILAIRES AU BOIS	1 730 €	1 630 €	1 720 €	1 870 €	2 010 €	320 €	410 €	540 €	720 €	850 €

Les suppléments ci-dessus ne s'appliquent qu'à 1 module de pergola d'une largeur maximale de 6 000 mm. Dans le cas du raccordement d'une pergola modulaire, le supplément pour revêtement en poudre est calculé séparément pour chaque module.



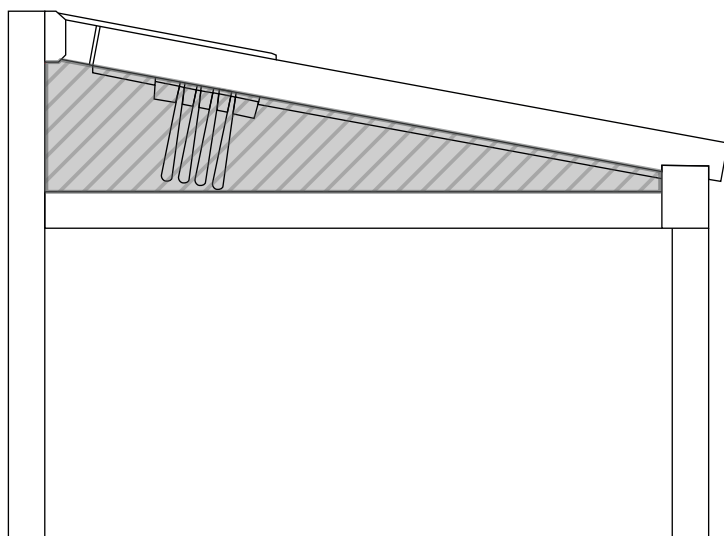

EXTENSION	POLYCARBONATE	TISSUE SCREEN			TISSUE PERGOLA				VERRE 10 mm	
	POLYCARBONATE DE LITHIUM (6mm)	WIN SCREEN 1 WIN SCREEN 3 WIN SCREEN 5 WIN SCREEN 10	CRISTAL TRIO SERGE 600 SOLTIS 86 SOLTIS VEOZIP SERGE 100 SERGE 92	SERGE 600 BO LUNAR	WIN FABRIC	OPATEX PRO	SOLTIS PROOF W96 / SWK TOP	SERGE 600 BO SOLAR	FLOAT (CLAIR TREMPÉ)	DIAMANT (TREMPÉ CRISTALLIN)
2500	449 €	202 €	234 €	288 €	194 €	222 €	273 €	290 €	636 €	768 €
3000	520 €	218 €	255 €	321 €	208 €	241 €	303 €	323 €	737 €	895 €
3500	591 €	233 €	277 €	354 €	221 €	260 €	332 €	356 €	839 €	1 024 €
4000	662 €	249 €	299 €	386 €	235 €	280 €	362 €	389 €	941 €	1 152 €
4500	733 €	264 €	321 €	419 €	249 €	299 €	392 €	422 €	1 043 €	1 281 €
5000	804 €	280 €	343 €	452 €	263 €	319 €	422 €	456 €	1 186 €	1 450 €
5500	876 €	296 €	365 €	485 €	277 €	339 €	452 €	489 €	1 288 €	1 578 €
6000	947 €	312 €	387 €	518 €	292 €	358 €	482 €	523 €	1 390 €	1 707 €
6500	1 018 €	327 €	409 €	551 €	306 €	378 €	512 €	556 €	1 492 €	1 835 €
7000	1 090 €	343 €	431 €	584 €	320 €	398 €	542 €	589 €	1 594 €	1 964 €

- ❗ L'espace triangulaire au-dessus de la traverse de la pergola WIN RAIN peut être rempli de : polycarbonate solide, tissu screen, tissu pergola ou verre trempé.
- ❗ Autres types de verre (non inclus dans le tableau ci-dessus) - prix individuel.



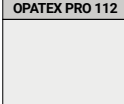
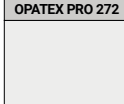
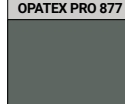

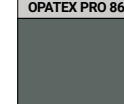
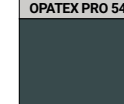
❗ Attention

Si vous choisissez l'option de remplir l'espace triangulaire avec du verre trempé, il est recommandé de passer une commande pour la variante sélectionnée après l'assemblage de la structure finie et la mesure précise de l'évidement afin d'éviter d'éventuelles divergences de dimensions.

OPATEX PRO								
								
DESSUS: WHITE DESSOUS: WHITE	DESSUS: CHAMPAGNE DESSOUS: CHAMPAGNE	DESSUS: GREY DESSOUS: LIGHT GREY	DESSUS: TAUPE DESSOUS: CHAMPAGNE	DESSUS: ANTHRACITE DESSOUS: CHAMPAGNE	DESSUS: GREY DESSOUS: GREY	DESSUS: LIGHT BLUE DESSOUS: DARK WHITE	DESSUS: ANTHRACITE DESSOUS: ANTHRACITE	DESSUS: BLACK DESSOUS: BLACK

	MODULE UNIQUE							DEUX MODULAIRES							TROIS-MODULAIRES									
	LARGEUR (mm)																							
	2500	3000	3500	4000	4500	5000	5500	6000	6500	7000	7500	8000	8500	9000	9500	10000	10500	11000	11500	12000	12500	13000	13500	
L'extension (mm)	2500	91 €	109 €	126 €	145 €	163 €	181 €	199 €	218 €	236 €	253 €	273 €	290 €	308 €	327 €	345 €	363 €	381 €	400 €	418 €	435 €	455 €	472 €	490 €
	3000	107 €	129 €	151 €	173 €	195 €	217 €	238 €	260 €	282 €	304 €	325 €	346 €	368 €	390 €	412 €	434 €	456 €	478 €	500 €	520 €	542 €	564 €	586 €
	3500	125 €	151 €	176 €	202 €	226 €	252 €	277 €	303 €	327 €	353 €	378 €	404 €	429 €	455 €	479 €	505 €	530 €	556 €	580 €	606 €	631 €	657 €	682 €
	4000	143 €	171 €	200 €	229 €	258 €	286 €	316 €	345 €	374 €	403 €	431 €	460 €	489 €	517 €	546 €	575 €	604 €	634 €	662 €	691 €	720 €	749 €	777 €
	4500	160 €	192 €	225 €	258 €	289 €	322 €	355 €	388 €	419 €	452 €	485 €	516 €	549 €	582 €	613 €	646 €	679 €	710 €	743 €	776 €	807 €	840 €	873 €
	5000	177 €	214 €	249 €	285 €	322 €	357 €	393 €	429 €	465 €	501 €	537 €	573 €	609 €	645 €	680 €	717 €	753 €	788 €	825 €	861 €	896 €	932 €	969 €
	5500	195 €	234 €	274 €	314 €	353 €	393 €	433 €	471 €	511 €	550 €	590 €	630 €	669 €	709 €	749 €	788 €	826 €	866 €	906 €	945 €	985 €	1025 €	1064 €
	6000	212 €	255 €	299 €	341 €	385 €	427 €	471 €	513 €	557 €	599 €	643 €	686 €	729 €	772 €	816 €	858 €	902 €	944 €	988 €	1030 €	1074 €	1116 €	1160 €
6500	230 €	277 €	323 €	370 €	416 €	463 €	509 €	556 €	602 €	649 €	697 €	743 €	790 €	836 €	883 €	929 €	976 €	1022 €	1069 €	1115 €	1162 €	1208 €	1256 €	
7000	247 €	297 €	348 €	398 €	448 €	498 €	549 €	598 €	649 €	699 €	749 €	799 €	850 €	899 €	950 €	1000 €	1049 €	1100 €	1151 €	1200 €	1250 €	1301 €	1350 €	

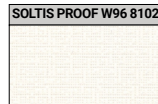
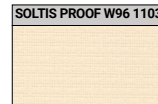
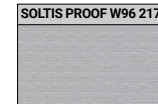
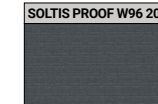
1 Le supplément ci-dessus correspond à la différence entre le prix du tissu standard WIN FABRIC et le prix du tissu supplémentaire OPATEX PRO

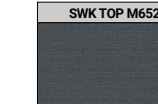
SOLTIS PROOF W96 / SWK TOP					
					
DESSUS: WHITE DESSOUS: WHITE	DESSUS: OFF WHITE DESSOUS: OFF WHITE	DESSUS: CLOUD DESSOUS: CLOUD	DESSUS: BLACK DESSOUS: BLACK	DESSUS: WHITE DESSOUS: WHITE	DESSUS: SILVER DESSOUS: SILVER

	MODULE UNIQUE							DEUX MODULAIRES							TROIS-MODULAIRES									
	LARGEUR (mm)																							
	2500	3000	3500	4000	4500	5000	5500	6000	6500	7000	7500	8000	8500	9000	9500	10000	10500	11000	11500	12000	12500	13000	13500	
L'extension (mm)	2500	144 €	173 €	201 €	232 €	260 €	289 €	317 €	348 €	376 €	405 €	435 €	464 €	492 €	523 €	551 €	580 €	608 €	639 €	667 €	696 €	726 €	755 €	783 €
	3000	171 €	206 €	241 €	276 €	311 €	346 €	381 €	416 €	451 €	486 €	518 €	553 €	588 €	623 €	658 €	693 €	728 €	763 €	798 €	831 €	866 €	901 €	936 €
	3500	199 €	241 €	280 €	322 €	361 €	402 €	442 €	483 €	523 €	564 €	604 €	645 €	685 €	726 €	766 €	807 €	847 €	888 €	927 €	969 €	1008 €	1050 €	1089 €
	4000	227 €	273 €	319 €	365 €	411 €	457 €	505 €	551 €	597 €	643 €	689 €	735 €	781 €	827 €	873 €	919 €	965 €	1013 €	1059 €	1105 €	1151 €	1197 €	1242 €
	4500	256 €	306 €	359 €	411 €	462 €	514 €	567 €	619 €	669 €	722 €	774 €	825 €	877 €	930 €	980 €	1032 €	1085 €	1135 €	1188 €	1240 €	1291 €	1343 €	1396 €
	5000	282 €	341 €	398 €	455 €	514 €	571 €	628 €	685 €	744 €	801 €	857 €	917 €	973 €	1030 €	1087 €	1146 €	1203 €	1260 €	1319 €	1376 €	1433 €	1490 €	1549 €
	5500	311 €	374 €	437 €	501 €	564 €	628 €	691 €	752 €	816 €	879 €	943 €	1006 €	1070 €	1133 €	1197 €	1260 €	1321 €	1385 €	1448 €	1512 €	1575 €	1638 €	1702 €
	6000	339 €	407 €	477 €	545 €	615 €	682 €	752 €	820 €	890 €	958 €	1028 €	1096 €	1166 €	1234 €	1304 €	1372 €	1442 €	1509 €	1579 €	1647 €	1717 €	1785 €	1855 €
6500	367 €	442 €	516 €	591 €	665 €	739 €	814 €	888 €	962 €	1037 €	1113 €	1188 €	1262 €	1337 €	1411 €	1485 €	1560 €	1634 €	1708 €	1783 €	1857 €	1931 €	2008 €	
7000	394 €	475 €	556 €	637 €	715 €	796 €	877 €	956 €	1037 €	1118 €	1197 €	1277 €	1358 €	1437 €	1518 €	1599 €	1678 €	1759 €	1840 €	1918 €	1999 €	2080 €	2159 €	

1 Le supplément ci-dessus correspond à la différence entre le prix du tissu standard WIN FABRIC et le prix du tissu supplémentaire SOLTIS PROOF W96 / SWK TOP

SERGE 600 BO SOLAR																								
		 SERGE 600 BO SOLAR 001 002 DESSUS: GREY DESSOUS: WHITE				 SERGE 600 BO SOLAR 001 001 DESSUS: GREY DESSOUS: GREY				 SERGE 600 BO SOLAR 001 010 DESSUS: GREY DESSOUS: CHARCOAL				 SERGE 600 BO SOLAR 010 010 DESSUS: CHARCOAL DESSOUS: CHARCOAL										
WIN RAIN	MODULE UNIQUE							DEUX MODULAIRES							TROIS-MODULAIRES									
	LARGEUR (mm)																							
L'extension (mm)	2500	3000	3500	4000	4500	5000	5500	6000	6500	7000	7500	8000	8500	9000	9500	10000	10500	11000	11500	12000	12500	13000	13500	
	2500	339 €	406 €	473 €	545 €	611 €	678 €	745 €	817 €	883 €	950 €	1 022 €	1 089 €	1 156 €	1 227 €	1 294 €	1 361 €	1 428 €	1 500 €	1 566 €	1 633 €	1 705 €	1 772 €	1 838 €
	3000	401 €	483 €	565 €	647 €	729 €	812 €	894 €	976 €	1 058 €	1 140 €	1 217 €	1 299 €	1 381 €	1 464 €	1 546 €	1 628 €	1 710 €	1 792 €	1 874 €	1 951 €	2 033 €	2 116 €	2 198 €
	3500	468 €	565 €	658 €	755 €	848 €	945 €	1 037 €	1 135 €	1 227 €	1 325 €	1 417 €	1 515 €	1 607 €	1 705 €	1 797 €	1 895 €	1 987 €	2 085 €	2 177 €	2 275 €	2 367 €	2 465 €	2 557 €
	4000	534 €	642 €	750 €	858 €	966 €	1 073 €	1 186 €	1 294 €	1 402 €	1 510 €	1 618 €	1 725 €	1 833 €	1 941 €	2 049 €	2 157 €	2 264 €	2 377 €	2 485 €	2 593 €	2 701 €	2 809 €	2 916 €
	4500	601 €	719 €	842 €	966 €	1 084 €	1 207 €	1 330 €	1 453 €	1 571 €	1 695 €	1 818 €	1 936 €	2 059 €	2 182 €	2 300 €	2 424 €	2 547 €	2 665 €	2 788 €	2 911 €	3 029 €	3 153 €	3 276 €
	5000	663 €	801 €	935 €	1 068 €	1 207 €	1 340 €	1 474 €	1 607 €	1 746 €	1 879 €	2 013 €	2 151 €	2 285 €	2 418 €	2 552 €	2 690 €	2 824 €	2 957 €	3 096 €	3 230 €	3 363 €	3 496 €	3 635 €
	5500	729 €	878 €	1 027 €	1 176 €	1 325 €	1 474 €	1 623 €	1 766 €	1 915 €	2 064 €	2 213 €	2 362 €	2 511 €	2 660 €	2 809 €	2 957 €	3 101 €	3 250 €	3 399 €	3 548 €	3 697 €	3 846 €	3 994 €
	6000	796 €	955 €	1 120 €	1 279 €	1 443 €	1 602 €	1 766 €	1 926 €	2 090 €	2 249 €	2 413 €	2 572 €	2 737 €	2 896 €	3 060 €	3 219 €	3 384 €	3 543 €	3 707 €	3 866 €	4 030 €	4 189 €	4 354 €
6500	863 €	1 037 €	1 212 €	1 387 €	1 561 €	1 736 €	1 910 €	2 085 €	2 259 €	2 434 €	2 613 €	2 788 €	2 963 €	3 137 €	3 312 €	3 486 €	3 661 €	3 835 €	4 010 €	4 184 €	4 359 €	4 533 €	4 713 €	
7000	925 €	1 114 €	1 304 €	1 494 €	1 679 €	1 869 €	2 059 €	2 244 €	2 434 €	2 624 €	2 809 €	2 999 €	3 188 €	3 373 €	3 563 €	3 753 €	3 938 €	4 128 €	4 318 €	4 503 €	4 693 €	4 883 €	5 067 €	

❶ Le supplément ci-dessus correspond à la différence entre le prix du tissu standard WIN FABRIC et le prix du tissu supplémentaire SERGE 600 BO SOLAR

POTEAUX DE SUPPORT / POTEAU INTERMÉDIAIRE SUPPLÉMENTAIRE

POTEAUX DE SUPPORT OUVERT inclu dans le prix de la pergola		POTEAU SUPPLÉMENTAIRE INTERMÉDIAIRE/DIVISEUR	
Inclus en standard		Inclus en standard	
<ul style="list-style-type: none"> Repère de montage extérieur en acier galvanisé TYPE - A, peint dans la couleur de la structure, Vidange latérale intégrée, l'eau est évacuée au centre de la colonne sans l'utilisation d'un tuyau en PVC et d'un entonnoir de vidange, Fixation du mât à la couronne principale, Le poteau est enduit de poudre dans une couleur standard de la palette de base WIN RAIN. 		<ul style="list-style-type: none"> Repère de montage extérieur en acier galvanisé TYPE - C, peint dans la couleur de la structure, Fixation haute du poteau à la couronne, Le poteau est enduit de poudre dans une couleur standard de la palette de base WIN RAIN. 	
Supplément pour modification de la hauteur des poteaux de support (prix pour 1 pcs)		Supplément pour poteaux intermédiaires supplémentaires (prix pour 1 article)	
jusqu'à 2300mm	de 2301mm à 2600mm	jusqu'à 2300mm	de 2301mm à 2600mm
Dans le prix	52 €	325 €	377 €

MARQUES DE MONTAGE

MARQUES DE POTEAU DE SUPPORT OUVERT AVEC TRAPPE DE RÉVISION				
INTERNAL	À L'EXTÉRIEUR			
TYPE - A INCLUS DANS LE PRIX DU POTEAU	TYPE - B	TYPE - C	TYPE - D	
↑ - Revision				
	left 	right 		
↑	↑	↑	↑	↑
Prix / 1 pc.	23 €	34 €	34 €	34 €

SURCHARGE POUR POUVRE ENROBAGE DE LA ÉCLAIRCISSEMENT L'ADAPTATION DE LA STRUCTURE OU DE LA STRUCTURE OU TOUTE COULEUR RAL	SUPPLÉMENT POUR LE REVÊTEMENT PAR POUVRE DES MARQUES EXTÉRIEURES DANS UNE COULEUR DE LA PALETTE FINES EXCLUSIVES / STRUCTURES MÉTALLIQUES LISSES EXCLUSIVES
17 € / 1 pc.	27 € / 1 pc.
SUPPLÉMENT POUR LE REVÊTEMENT PAR POUVRE DE L'ASSORTIMENT DE SOLINS DANS UNE COULEUR SEMBLABLE À CELLE DU BOIS	SUPPLÉMENT POUR MODIFICATION DE LA HAUTEUR DE L'ÉVACUATION DES EAUX
34 € / 1 pc.	29 € / 1 pc.

*Les plaques de fixation de type A sont peintes en standard dans la couleur de la structure de la pergola.
*Les autres plaques de fixation ne sont pas peintes (pour la peinture, voir le supplément dans le tableau).

SUPPORTS MURAUX POUR GUIDES (Inclus dans le prix de la structure murale et du module de toit)

Largeur / Hauteur (mm)						SURCHARGE FOR POWDER COATING THE FLASHING MATCHING THE STRUCTURE OR ANY RAL COLOUR	SURCHARGE FOR POWDER COATING THE FLASHING MATCHING IN A COLOR FROM THE PALETTE EXCLUSIVE FINE METALLIC STRUCTURES / EXCLUSIVE SMOOTH METALLIC	SURCHARGE FOR POWDER COATING THE FLASHING MATCHING THE STRUCTURE OR ANY RAL COLOUR
2000	2500	3000	3500	4000	5000			
Nombre de suspensions murales par côté de la pergola								
2								
cintres supplémentaires - au-dessus de la norme								
Prix per 1 pc.						17 € / 1 pc.	27 € / 1 pc.	34 € / 1 pc.



SOLINS

STANDARD		INDIVIDUEL SUR LA COMMANDE DU CLIENT		SUPPLEMENT POUR LE VERNIS EN POUVRE DU SOLIN DANS LA COULEUR DE LA CONSTRUCTION OU TOUTE COULEUR DE LA PALETTE RAL	SUPPLEMENT POUR LE REVÊTEMENT EN POUVRE DU SOLIN DANS UNE COULEUR DE LA PALETTE STRUCTURES MÉTALLIQUES FINES EXCLUSIVES / STRUCTURES MÉTALLIQUES LISSES EXCLUSIVES	SUPPLEMENT POUR LE REVÊTEMENT PAR POUVRE DES SOLINS COULEUR BOIS
TYPE - A	TYPE - A + RUBAN 3M	TYPE - C	TYPE - C + RUBAN 3M			
		Exécution du traitement des commandes individuelles des clients. Veuillez joindre un dessin avec les dimensions de l'abergement au service commercial afin de vérifier la faisabilité. Tôle d'acier incluse jusqu'à une largeur de 200 mm avant pliage à la forme commandée.				
la longueur du solin						
1500	3000	1500	3000	1500	3000	1500
29 €	58 €	34 €	68 €	39 €	78 €	44 €
Prix / 1 pc.				88 €	40 €	80 €
				50 €	100 €	65 €
				130 €		

Inclus dans le prix, le solin est peint dans une couleur de la collection. STRUCTURES FINES / STRUCTURES MÉTALLIQUES FINES ou LISSE MAT / LISSE MÉTALLIQUE MAT

Finition des solins dans les couleurs de la collection EXCLUSIF STRUCTURES MÉTALLIQUES FINES / EXCLUSIF - LISSE MÉTALLIQUE, ou toute autre couleur RAL moyennant un supplément de prix selon le tableau ci-dessus.

CONTRÔLE POUR LES LECTEURS IO À DEUX VOIES - CONTRÔLE SOMFY

5-CHANNEL REMOTES					
SYMBOLE DU PRODUIT	TYPE TELECOMMANDE	VOIR LE PRODUIT	SUPPLÉMENT	ACHAT INDÉPENDANT	
SW-S1870312	Situo 1 io Pure II – telecommande 1 canal avec supporte mural	 Pure Iron Natural Arctic	19 €	47 €	
SW-S1870316	Situo 1 io Iron II – telecommande 1 canal avec supporte mural		19 €	47 €	
SW-S1870320	Situo 1 io Nature II – telecommande 1 canal avec supporte mural		19 €	47 €	
SW-S1870324	Situo 1 io Arctic II – telecommande 1 canal avec supporte mural		19 €	47 €	

60-CHANNEL REMOTES			
SYMBOLE DU PRODUIT	TYPE TELECOMMANDE	VOIR LE PRODUIT	PRIX
SW-S1805251	Nina io – Telecommande 60 canaux avec d'un simple toucher sur l'écran. Pour verifier et modifier la position. Incluse: telecommande ninia / station de base / batterie / chargeur.		273 €
SW-S1811407	Nina Timer io – Telecommande 60 canaux avec ecran tactile en verre pour verifier et modifier la position. Ordres de temps. Incluse: telecommande ninia / station de base / batterie / chargeur.		264 €

5-CHANNEL REMOTES					
SYMBOLE DU PRODUIT	TYPE TELECOMMANDE	VOIR LE PRODUIT	SURCHARGE	INDEPENDENT PURCHASE	
SW-S1870328	Situo 5 io Pure II – telecommande 5 canal avec supporte mural	 Pure Iron Natural Arctic	19 €	47 €	
SW-S1870332	Situo 5 io Iron II – telecommande 5 canal avec supporte mural		19 €	47 €	
SW-S1870336	Situo 5 io Natural II – telecommande 5 canal avec supporte mural		19 €	47 €	
SW-S1870340	Situo 5 io Arctic II – telecommande 5 canal avec supporte mural		19 €	47 €	
SW-S1870369	Situo 5 Var A/M io pure II – Télécommande 5 canaux avec régulateur rotatif (contrôle de l'intensité lumineuse ou changement de couleur - éclairage RGB / RGBW) et mode Auto/Manuel (possibilité d'éteindre le variateur ou les récepteurs depuis les dispositifs de commande des automatismes)		81 €	109 €	

SOLAR IO AUTOMATION			
SYMBOLE DU PRODUIT	TYPE TELECOMMANDE	VOIR LE PRODUIT	PRIX
SW-S1818285	Sunis WireFree II io – capteur solaire sans fil, a piles, monte sur la façade du bâtiment. Quand l'intensité lumineuse atteint une valeur donnée, conduire ouvrira automatiquement le store.		121 €
SW-S1816084	Eolis WireFree io – capteur de vent sans fil, alimente batterie, montage sur la façade du bâtiment. Lorsque le vent souffle Le moteur retracte automatiquement le store. A utiliser uniquement avec le lecteur Maestria IO.		132 €
SW-S1816092	Eolis io – capteur de vent avec cable 230V, montage sur la façade du bâtiment. Lorsque le vent souffle Le moteur retracte automatiquement le store. A utiliser uniquement avec le lecteur Maestria IO.		149 €
SW-S1870532	Soliris io – capteur vent-solaire avec cable 230 V. montage sur la façade, en cas de vent fort, releve automatiquement le store. A utiliser uniquement avec le lecteur Maestria IO.		196 €

SMART HOME IO			
SYMBOLE DU PRODUIT	TYPE TELECOMMANDE	VOIR LE PRODUIT	PRIX
SW-S1870594	TaHoma® Switch Pro - TaHoma switch est une commande intelligente, offrant 2 boutons lançant vos scénarios favoris pour centraliser les équipements connectés de votre logement. Peut être contrôlé automatiquement avec un smartphone, un PC, une tablette ou avec un assistant vocal.		248 €

SOLAR AUTOMATION RTS/IO			
SYMBOLE DU PRODUIT	PRODUCT TYPE	VOIR LE PRODUIT	PRIX
SW-S-9016345	Ondeis - capteur de pluie filaire, alimentation 230V. Permet le contrôle automatique du toit de la structure, dispose d'un chauffage intégré qui sèche automatiquement sa surface de l'excès d'humidité. Le capteur nécessite un capteur Soliris SW-1870532 (IO) or SW-S1816092.		310 €

ÉCLAIRAGE LED WHITE - BARRE DE ANTI-VENT

NOMBRE POUTRE LED		MODULE UNIQUE						DEUX MODULAIRES								TROIS-MODULAIRES							
		LARGEUR																					
		2500	3000	3500	4000	4500	5000	5500	6000	6500	7000	7500	8000	8500	9000	9500	10000	10500	11000	11500	12000	12500	13000
1	573 €	580 €	587 €	595 €	602 €	609 €	617 €	624 €	863 €	870 €	878 €	885 €	892 €	900 €	1 138 €	1 146 €	1 153 €	1 160 €	1 168 €	1 175 €	1 183 €	1 190 €	1 217 €
2	617 €	631 €	646 €	661 €	675 €	690 €	705 €	719 €	973 €	1 008 €	1 022 €	1 037 €	1 052 €	1 066 €	1 320 €	1 363 €	1 378 €	1 393 €	1 407 €	1 422 €	1 437 €	1 451 €	1 459 €
3	661 €	683 €	705 €	727 €	769 €	791 €	813 €	835 €	1 103 €	1 154 €	1 176 €	1 198 €	1 220 €	1 235 €	1 504 €	1 526 €	1 548 €	1 872 €	1 894 €	1 916 €	1 938 €	1 960 €	2 039 €
4	705 €	734 €	784 €	813 €	842 €	900 €	929 €	959 €	1 242 €	1 265 €	1 294 €	1 626 €	1 655 €	1 685 €	1 968 €	2 054 €	2 084 €	2 113 €	2 142 €	2 172 €	2 201 €	2 230 €	2 246 €
5	749 €	806 €	842 €	908 €	944 €	981 €	1 011 €	1 047 €	1 648 €	1 685 €	1 722 €	1 815 €	1 852 €	1 889 €	2 187 €	2 223 €	2 260 €	2 283 €	2 320 €	2 356 €	2 393 €	2 796 €	2 833 €
6	813 €	857 €	930 €	974 €	1 011 €	1 055 €	1 402 €	1 446 €	1 759 €	1 859 €	1 903 €	1 948 €	1 992 €	2 022 €	2 335 €	2 379 €	2 423 €	2 833 €	2 877 €	2 921 €	2 965 €	3 009 €	3 033 €
7	857 €	937 €	989 €	1 033 €	1 084 €	1 438 €	1 490 €	1 598 €	1 926 €	1 977 €	2 029 €	2 066 €	2 117 €	2 169 €	2 863 €	2 914 €	2 966 €	3 017 €	3 048 €	3 099 €	3 151 €	3 202 €	3 253 €
8	930 €	989 €	1 041 €	1 402 €	1 461 €	1 576 €	1 635 €	1 694 €	2 036 €	2 081 €	2 140 €	2 565 €	2 623 €	2 682 €	3 025 €	3 063 €	3 122 €	3 180 €	3 239 €	3 671 €	3 730 €	3 788 €	3 819 €
9	974 €	1 033 €	1 099 €	1 468 €	1 591 €	1 657 €	1 723 €	1 775 €	2 133 €	2 199 €	2 631 €	2 697 €	2 763 €	2 809 €	3 166 €	3 232 €	3 298 €	3 737 €	3 803 €	3 842 €	3 908 €	3 974 €	4 040 €
10	1 018 €	1 085 €	1 461 €	1 591 €	1 664 €	1 738 €	1 797 €	1 871 €	2 609 €	2 683 €	2 756 €	2 809 €	2 882 €	2 956 €	3 328 €	3 774 €	3 848 €	3 894 €	3 967 €	4 040 €	4 114 €	4 567 €	4 606 €
11	1 056 €	1 439 €	1 520 €	1 657 €	1 738 €	1 805 €	1 886 €	2 333 €	2 720 €	2 800 €	2 860 €	2 941 €	3 022 €	3 476 €	3 863 €	3 916 €	3 997 €	4 078 €	4 158 €	4 619 €	4 665 €	4 746 €	4 827 €

Le nombre maximum de faisceaux lumineux LED dépend du nombre standard de supports de toile pour une projection de pergola donnée (liste de prix page 5) et est toujours réduit de deux faisceaux d'étirement.

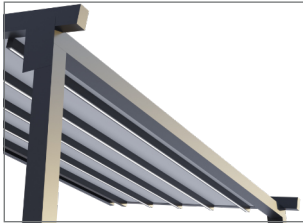

Le prix de l'éclairage comprend :

Le prix de l'éclairage comprend :

- Bande LED étanche Blanc IP65 d'une puissance de 7.5W - couleur chaude 3000K ou couleur froide 6500K (à sélectionner sur le bon de commande),
- Poutre LED anti-vent avec diffuseur blanc intégré.
- Nombre suffisant d'alimentations LED. Classe d'étanchéité PSU : IP 67 / IP 65,
- Le bon nombre de récepteurs pour l'éclairage - LED White (l'éclairage LED peut être contrôlé à l'aide de la télécommande de la pergola).

ÉCLAIRAGE LED WHITE - BARRE DE ANTI-VENT

NOMBRE POUTRE LED		MODULE UNIQUE						DEUX MODULAIRES								TROIS-MODULAIRES							
		LARGEUR																					
		2500	3000	3500	4000	4500	5000	5500	6000	6500	7000	7500	8000	8500	9000	9500	10000	10500	11000	11500	12000	12500	13000
1	436 €	443 €	450 €	458 €	465 €	472 €	480 €	487 €	748 €	755 €	762 €	770 €	777 €	784 €	1 045 €	1 052 €	1 060 €	1 067 €	1 074 €	1 082 €	1 089 €	1 096 €	1 124 €
2	481 €	495 €	510 €	525 €	539 €	554 €	569 €	583 €	859 €	894 €	909 €	923 €	938 €	953 €	1 229 €	1 272 €	1 287 €	1 301 €	1 316 €	1 331 €	1 345 €	1 360 €	1 368 €
3	525 €	547 €	569 €	591 €	633 €	655 €	677 €	699 €	991 €	1 041 €	1 063 €	1 085 €	1 108 €	1 123 €	1 414 €	1 436 €	1 458 €	1 624 €	1 646 €	1 668 €	1 691 €	1 713 €	1 791 €
4	570 €	600 €	649 €	678 €	708 €	765 €	795 €	824 €	1 131 €	1 154 €	1 183 €	1 357 €	1 386 €	1 415 €	1 722 €	1 808 €	1 838 €	1 867 €	1 897 €	1 926 €	1 955 €	1 985 €	2 000 €
5	615 €	672 €	708 €	774 €	810 €	847 €	877 €	913 €	1 380 €	1 417 €	1 454 €	1 547 €	1 584 €	1 620 €	1 943 €	1 980 €	2 016 €	2 039 €	2 076 €	2 113 €	2 149 €	2 394 €	2 431 €
6	680 €	724 €	796 €	840 €	878 €	922 €	1 110 €	1 154 €	1 492 €	1 593 €	1 637 €	1 681 €	1 725 €	1 755 €	2 093 €	2 137 €	2 181 €	2 433 €	2 477 €	2 521 €	2 565 €	2 609 €	2 633 €
7	725 €	805 €	856 €	900 €	952 €	1 147 €	1 199 €	1 307 €	1 660 €	1 712 €	1 763 €	1 801 €	1 852 €	1 904 €	2 465 €	2 516 €	2 568 €	2 619 €	2 650 €	2 701 €	2 753 €	2 804 €	2 855 €
8	798 €	857 €	909 €	1 111 €	1 170 €	1 286 €	1 344 €	1 403 €	1 772 €	1 817 €	1 876 €	2 142 €	2 201 €	2 260 €	2 629 €	2 667 €	2 726 €	2 784 €	2 843 €	3 117 €	3 175 €	3 234 €	3 265 €
9	843 €	902 €	968 €	1 178 €	1 301 €	1 367 €	1 433 €	1 486 €	1 870 €	1 936 €	2 210 €	2 276 €	2 342 €	2 388 €	2 772 €	2 838 €	2 904 €	3 185 €	3 251 €	3 290 €	3 356 €	3 422 €	3 488 €
10	888 €	954 €	1 172 €	1 302 €	1 375 €	1 449 €	1 508 €	1 582 €	2 190 €	2 263 €	2 337 €	2 389 €	2 463 €	2 536 €	2 936 €	3 224 €	3 298 €	3 343 €	3 417 €	3 490 €	3 564 €	3 859 €	3 898 €
11	926 €	1 151 €	1 231 €	1 369 €	1 450 €	1 517 €	1 597 €	1 886 €	2 301 €	2 382 €	2 442 €	2 523 €	2 604 €	2 899 €	3 315 €	3 368 €	3 449 €	3 529 €	3 610 €	3 913 €	3 959 €	4 040 €	4 120 €

Le nombre maximum de faisceaux lumineux LED dépend du nombre standard de supports de toile pour une projection de pergola donnée (liste de prix page 5) et est toujours réduit de deux faisceaux d'étirement.

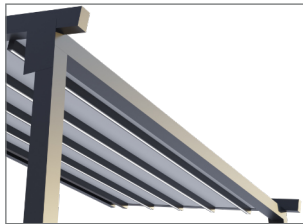

Le prix de l'éclairage comprend :

- YOODA control unit for lighting control,
- Bande LED étanche Blanc IP65 d'une puissance de 7.5W - couleur chaude 3000K ou couleur froide 6500K (à sélectionner sur le bon de commande),
- Choice of white light colour temperature: 3000K - warm or 6500K - cool,
- Poutre LED anti-vent avec diffuseur blanc intégré.
- Nombre suffisant d'alimentations LED. Classe d'étanchéité PSU : IP 67 / IP 65,
- Le bon nombre de récepteurs pour l'éclairage - LED White (l'éclairage LED peut être contrôlé à l'aide de la télécommande de la pergola).

ÉCLAIRAGE LED RGB - BARRE DE ANTI-VENT - SOMFY CONTROL

NOMBRE POUTRE LED	MODULE UNIQUE						DEUX MODULAIRES								TROIS-MODULAIRES									
	LARGEUR																							
	2500	3000	3500	4000	4500	5000	5500	6000	6500	7000	7500	8000	8500	9000	9500	10000	10500	11000	11500	12000	12500	13000	13500	
1	497 €	508 €	518 €	529 €	539 €	550 €	560 €	571 €	774 €	785 €	795 €	825 €	835 €	846 €	1 049 €	1 060 €	1 070 €	1 081 €	1 091 €	1 102 €	1 112 €	1 123 €	1 150 €	
2	556 €	577 €	598 €	638 €	659 €	680 €	701 €	722 €	942 €	980 €	1 001 €	1 022 €	1 043 €	1 064 €	1 284 €	1 319 €	1 340 €	1 361 €	1 382 €	1 403 €	1 424 €	1 445 €	1 492 €	
3	615 €	666 €	697 €	729 €	777 €	808 €	840 €	871 €	1 108 €	1 154 €	1 185 €	1 217 €	1 248 €	1 305 €	1 542 €	1 574 €	1 605 €	1 885 €	1 916 €	1 948 €	1 979 €	2 011 €	2 071 €	
4	693 €	735 €	794 €	836 €	878 €	934 €	976 €	1 018 €	1 271 €	1 339 €	1 381 €	1 671 €	1 713 €	1 755 €	2 008 €	2 079 €	2 121 €	2 163 €	2 205 €	2 247 €	2 289 €	2 331 €	2 424 €	
5	752 €	821 €	873 €	940 €	993 €	1 045 €	1 123 €	1 176 €	1 694 €	1 746 €	1 799 €	1 880 €	1 932 €	1 985 €	2 255 €	2 308 €	2 360 €	2 464 €	2 516 €	2 569 €	2 621 €	2 925 €	2 977 €	
6	827 €	890 €	967 €	1 030 €	1 119 €	1 182 €	1 493 €	1 556 €	1 843 €	1 934 €	1 997 €	2 060 €	2 123 €	2 237 €	2 524 €	2 587 €	2 650 €	2 964 €	3 027 €	3 090 €	3 153 €	3 216 €	3 356 €	
7	886 €	974 €	1 047 €	1 146 €	1 220 €	1 541 €	1 615 €	1 717 €	2 020 €	2 094 €	2 167 €	2 292 €	2 365 €	2 439 €	2 993 €	3 067 €	3 141 €	3 214 €	3 364 €	3 438 €	3 511 €	3 585 €	3 658 €	
8	959 €	1 043 €	1 152 €	1 484 €	1 568 €	1 681 €	1 765 €	1 849 €	2 169 €	2 304 €	2 388 €	2 723 €	2 807 €	2 891 €	3 212 €	3 372 €	3 456 €	3 540 €	3 624 €	3 934 €	4 018 €	4 102 €	4 288 €	
9	1 018 €	1 138 €	1 232 €	1 575 €	1 698 €	1 792 €	1 887 €	2 032 €	2 369 €	2 464 €	2 809 €	2 904 €	2 998 €	3 169 €	3 506 €	3 601 €	3 695 €	4 016 €	4 110 €	4 307 €	4 401 €	4 496 €	4 590 €	
10	1 076 €	1 207 €	1 560 €	1 693 €	1 798 €	1 904 €	2 060 €	2 165 €	2 769 €	2 874 €	2 979 €	3 161 €	3 266 €	3 371 €	3 725 €	4 055 €	4 160 €	4 367 €	4 472 €	4 577 €	4 682 €	5 001 €	5 220 €	
11	1 161 €	1 524 €	1 640 €	1 784 €	1 899 €	2 066 €	2 181 €	2 548 €	2 918 €	3 034 €	3 226 €	3 341 €	3 457 €	3 798 €	4 168 €	4 386 €	4 501 €	4 617 €	4 733 €	5 062 €	5 291 €	5 407 €	5 522 €	

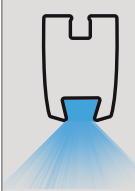

Le nombre maximum de faisceaux lumineux LED dépend du nombre standard de supports de toile pour une projection de pergola donnée (liste de prix page 5) et est toujours réduit de deux faisceaux d'étrétement.

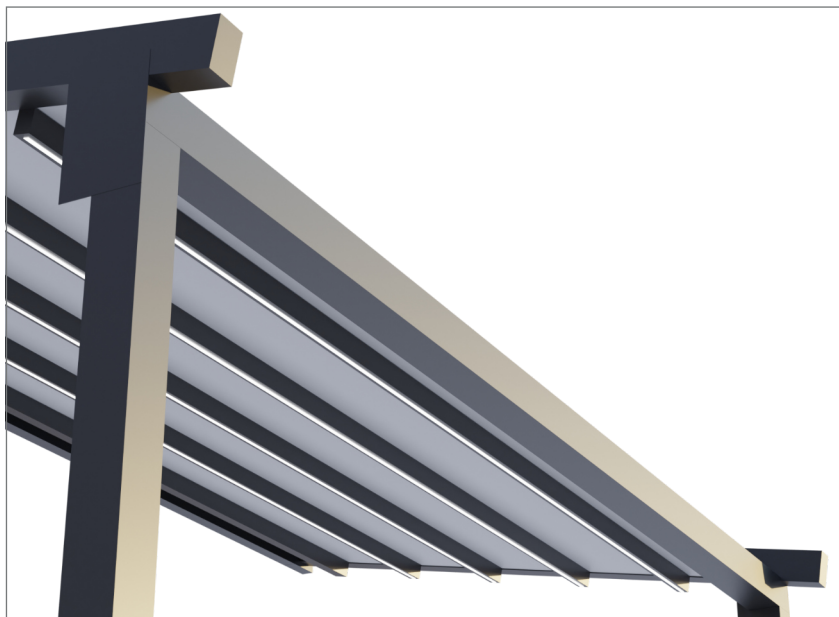

Le prix de la pergola en standard comprend:

Le prix de l'éclairage comprend :

- Bande LED RGB étanche IP65 d'une puissance de 7,5 W,
- Poutre LED anti-vent avec abat-jour blanc intégré,
- Nombre suffisant d'alimentations LED. Classe d'étanchéité PSU : IP 67 / IP 65,
- Le bon nombre de récepteurs pour l'éclairage - LED RGB (l'éclairage LED peut être piloté à l'aide de la télécommande de la pergola).

ÉCLAIRAGE LED RGBW - BARRE DE ANTI-VENT

NOMBRE POUTRE LED	MODULE UNIQUE						DEUX MODULAIRES								TROIS-MODULAIRES								
							LARGEUR																
	2500	3000	3500	4000	4500	5000	5500	6000	6500	7000	7500	8000	8500	9000	9500	10000	10500	11000	11500	12000	12500	13000	13500
1	626 €	640 €	655 €	669 €	684 €	698 €	713 €	727 €	973 €	988 €	1 003 €	1 017 €	1 032 €	1 046 €	1 292 €	1 307 €	1 321 €	1 336 €	1 350 €	1 365 €	1 379 €	1 394 €	1 428 €
2	706 €	735 €	764 €	793 €	822 €	851 €	880 €	909 €	1 177 €	1 226 €	1 255 €	1 284 €	1 313 €	1 342 €	1 611 €	1 668 €	1 697 €	1 726 €	1 755 €	1 784 €	1 813 €	1 842 €	1 864 €
3	786 €	829 €	873 €	917 €	980 €	1 024 €	1 067 €	1 111 €	1 401 €	1 473 €	1 517 €	1 560 €	1 604 €	1 640 €	1 930 €	1 974 €	2 018 €	2 381 €	2 425 €	2 468 €	2 512 €	2 555 €	2 656 €
4	866 €	924 €	1 002 €	1 060 €	1 118 €	1 205 €	1 263 €	1 321 €	1 633 €	1 684 €	1 742 €	2 120 €	2 179 €	2 237 €	2 549 €	2 664 €	2 722 €	2 780 €	2 838 €	2 896 €	2 954 €	3 012 €	3 057 €
5	946 €	1 039 €	1 111 €	1 212 €	1 285 €	1 358 €	1 423 €	1 496 €	2 150 €	2 223 €	2 295 €	2 425 €	2 497 €	2 570 €	2 904 €	2 977 €	3 049 €	3 108 €	3 181 €	3 253 €	3 326 €	3 782 €	3 855 €
6	1 046 €	1 133 €	1 249 €	1 336 €	1 416 €	1 503 €	1 910 €	1 998 €	2 354 €	2 498 €	2 585 €	2 672 €	2 759 €	2 832 €	3 189 €	3 276 €	3 363 €	3 834 €	3 921 €	4 008 €	4 095 €	4 182 €	4 249 €
7	1 126 €	1 256 €	1 358 €	1 453 €	1 554 €	1 976 €	2 078 €	2 236 €	2 614 €	2 716 €	2 818 €	2 905 €	3 007 €	3 109 €	3 871 €	3 972 €	4 074 €	4 176 €	4 257 €	4 358 €	4 460 €	4 562 €	4 663 €
8	1 235 €	1 351 €	1 460 €	1 896 €	2 013 €	2 185 €	2 302 €	2 418 €	2 818 €	2 920 €	3 037 €	3 536 €	3 653 €	3 769 €	4 169 €	4 264 €	4 381 €	4 497 €	4 613 €	5 120 €	5 236 €	5 352 €	5 441 €
9	1 315 €	1 439 €	1 569 €	2 020 €	2 207 €	2 338 €	2 469 €	2 586 €	3 008 €	3 139 €	3 653 €	3 784 €	3 915 €	4 025 €	4 447 €	4 577 €	4 708 €	5 229 €	5 360 €	5 463 €	5 594 €	5 725 €	5 855 €
10	1 395 €	1 533 €	1 998 €	2 200 €	2 346 €	2 491 €	2 622 €	2 768 €	3 595 €	3 741 €	3 886 €	4 010 €	4 156 €	4 301 €	4 745 €	5 281 €	5 426 €	5 544 €	5 689 €	5 834 €	5 980 €	6 522 €	6 633 €
11	1 468 €	1 948 €	2 108 €	2 324 €	2 484 €	2 630 €	2 790 €	3 333 €	3 799 €	3 959 €	4 098 €	4 258 €	4 418 €	4 968 €	5 434 €	5 566 €	5 726 €	5 886 €	6 045 €	6 603 €	6 728 €	6 888 €	7 047 €

Le nombre maximum de faisceaux lumineux LED dépend du nombre standard de supports de toile pour une projection de pergola donnée (liste de prix page 5) et est toujours réduit de deux faisceaux d'étirement.

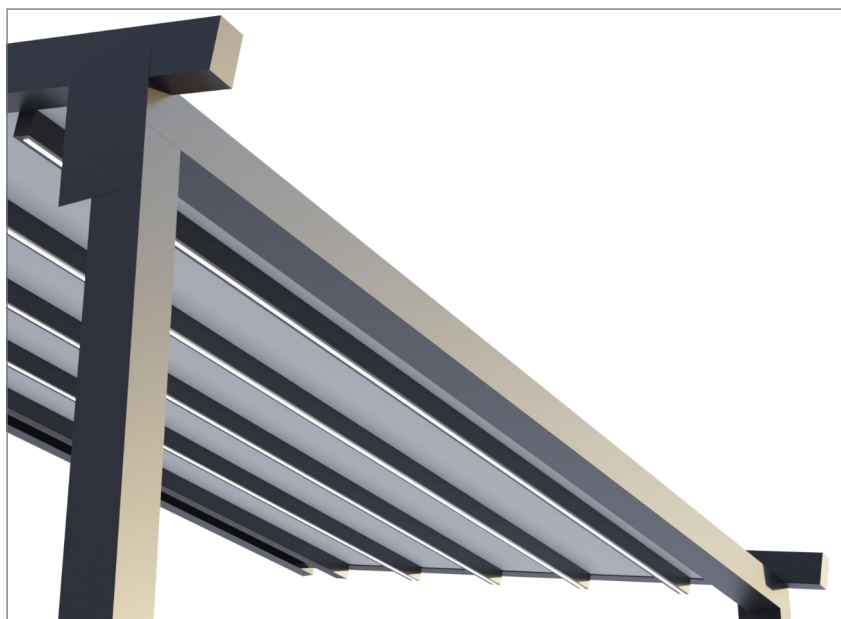

Le prix de l'éclairage comprend:

- SOMFY io control unit for lighting control,
- Bande LED RGB étanche IP65 d'une puissance de 7,5 W,
- Choice of white light colour temperature: 3000K - warm or 6500K - cool,
- Poutre LED anti-vent avec abat-jour blanc intégré,
- Nombre suffisant d'alimentations LED. Classe d'étanchéité PSU : IP 67 / IP 65,
- Le bon nombre de récepteurs pour l'éclairage - LED RGB (l'éclairage LED peut être piloté à l'aide de la télécommande de la pergola).

ECLAIRAGE SPOT LED SUR LES BARRES ANTI-VENT - SOMFY CONTROL

NOMBRE POUTRE LED	PRIX 1 MOULE			PRIX 2 MODULES			PRIX 3 MODULES		
	3 POINTS DANS LA BARRE	4 POINTS DANS LA BARRE	5 POINTS DANS LA BARRE	3 POINTS DANS LA BARRE	4 POINTS DANS LA BARRE	5 POINTS DANS LA BARRE	3 POINTS DANS LA BARRE	4 POINTS DANS LA BARRE	5 POINTS DANS LA BARRE
1	679 €	721 €	762 €	1 053 €	1 136 €	1 220 €	1 427 €	1 552 €	1 677 €
2	808 €	891 €	975 €	1 311 €	1 478 €	1 644 €	1 814 €	2 064 €	2 314 €
3	937 €	1 062 €	1 187 €	1 569 €	1 819 €	2 069 €	2 202 €	2 576 €	2 952 €
4	1 066 €	1 233 €	1 399 €	1 827 €	2 161 €	2 494 €	2 589 €	3 089 €	3 609 €
5	1 195 €	1 404 €	1 612 €	2 086 €	2 502 €	2 919 €	2 976 €	3 621 €	4 246 €
6	1 324 €	1 574 €	1 824 €	2 344 €	2 844 €	3 364 €	3 383 €	4 133 €	4 911 €
7	1 453 €	1 745 €	2 037 €	2 602 €	3 205 €	3 788 €	3 770 €	4 674 €	5 542 €
8	1 582 €	1 916 €	2 249 €	2 860 €	3 547 €	4 242 €	4 158 €	5 186 €	6 179 €
9	1 711 €	2 086 €	2 461 €	3 138 €	3 888 €	4 667 €	4 573 €	5 691 €	7 182 €
10	1 841 €	2 257 €	2 674 €	3 396 €	4 258 €	5 091 €	4 961 €	6 204 €	7 819 €
11	1 970 €	2 428 €	2 906 €	3 654 €	4 599 €	5 509 €	5 348 €	7 081 €	8 451 €

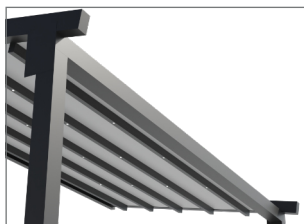

Le prix de l'éclairage spot comprend en standard

- SOMFY control unit for lighting control,
- Points lumineux LED rectangulaires d'une puissance de 4,5W situés dans des faisceaux anti-vent - couleur blanc chaud 3000K, classe d'étanchéité IP44,
- Nombre suffisant d'alimentations LED. Classe d'étanchéité PSU : IP 67 / IP 65,
- Le bon nombre de récepteurs pour l'éclairage - LED Blanc

(L'éclairage LED peut être contrôlé avec la télécommande de la pergola)

ECLAIRAGE SPOT LED SUR LES BARRES ANTI-VENT - YOODA CONTROL

NOMBRE POUTRE LED	PRIX 1 MOULE			PRIX 2 MODULES			PRIX 3 MODULES		
	3 POINTS DANS LA BARRE	4 POINTS DANS LA BARRE	5 POINTS DANS LA BARRE	3 POINTS DANS LA BARRE	4 POINTS DANS LA BARRE	5 POINTS DANS LA BARRE	3 POINTS DANS LA BARRE	4 POINTS DANS LA BARRE	5 POINTS DANS LA BARRE
1	523 €	565 €	606 €	897 €	981 €	1 064 €	1 271 €	1 396 €	1 521 €
2	652 €	736 €	819 €	1 155 €	1 322 €	1 489 €	1 659 €	1 909 €	2 159 €
3	781 €	906 €	1 031 €	1 414 €	1 664 €	1 914 €	2 046 €	2 421 €	2 796 €
4	910 €	1 077 €	1 244 €	1 672 €	2 005 €	2 338 €	2 433 €	2 933 €	3 453 €
5	1 039 €	1 248 €	1 456 €	1 930 €	2 347 €	2 763 €	2 820 €	3 465 €	4 090 €
6	1 169 €	1 418 €	1 668 €	2 188 €	2 688 €	3 208 €	3 228 €	3 977 €	4 756 €
7	1 298 €	1 589 €	1 881 €	2 446 €	3 049 €	3 633 €	3 615 €	4 518 €	5 386 €
8	1 427 €	1 760 €	2 093 €	2 704 €	3 391 €	4 086 €	4 002 €	5 030 €	6 023 €
9	1 556 €	1 931 €	2 306 €	2 982 €	3 732 €	4 511 €	4 418 €	5 536 €	6 870 €
10	1 685 €	2 101 €	2 518 €	3 241 €	4 102 €	4 936 €	4 805 €	6 048 €	7 508 €
11	1 814 €	2 272 €	2 750 €	3 499 €	4 444 €	5 353 €	5 192 €	6 770 €	8 139 €

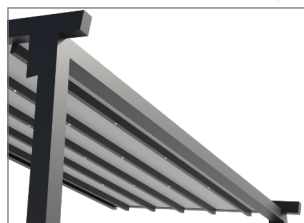

Le prix de l'éclairage spot comprend en standard

- SOMFY control unit for lighting control,
- Points lumineux LED rectangulaires d'une puissance de 4,5W situés dans des faisceaux anti-vent - couleur blanc chaud 3000K, classe d'étanchéité IP44,
- Nombre suffisant d'alimentations LED. Classe d'étanchéité PSU : IP 67 / IP 65,
- Le bon nombre de récepteurs pour l'éclairage - LED Blanc

(L'éclairage LED peut être contrôlé avec la télécommande de la pergola)

LED LAMPES (60mm x 20mm) LES BARRES ANTI-VENT - SOMFY CONTROL



NOMBRE POUTRE LED	PRIX 1 MOULE			PRIX 2 MODULES			PRIX 3 MODULES		
	3 POINTS DANS LA BARRE	4 POINTS DANS LA BARRE	5 POINTS DANS LA BARRE	3 POINTS DANS LA BARRE	4 POINTS DANS LA BARRE	5 POINTS DANS LA BARRE	3 POINTS DANS LA BARRE	4 POINTS DANS LA BARRE	5 POINTS DANS LA BARRE
1	787 €	860 €	934 €	1 256 €	1 403 €	1 549 €	1 725 €	1 945 €	2 165 €
2	1 011 €	1 158 €	1 304 €	1 704 €	1 997 €	2 291 €	2 397 €	2 857 €	3 297 €
3	1 235 €	1 455 €	1 675 €	2 152 €	2 612 €	3 052 €	3 089 €	3 777 €	4 430 €
4	1 459 €	1 752 €	2 045 €	2 620 €	3 207 €	3 822 €	3 790 €	4 663 €	5 922 €
5	1 683 €	2 050 €	2 436 €	3 068 €	3 830 €	4 556 €	4 455 €	5 934 €	7 034 €
6	1 907 €	2 367 €	2 807 €	3 545 €	4 417 €	5 676 €	5 506 €	6 826 €	8 125 €
7	2 131 €	2 664 €	3 206 €	3 993 €	5 391 €	6 418 €	6 178 €	7 718 €	9 237 €
8	2 375 €	2 962 €	3 576 €	4 434 €	5 986 €	7 159 €	6 850 €	8 590 €	10 838 €
9	2 599 €	3 287 €	3 940 €	5 261 €	6 581 €	7 880 €	7 522 €	9 970 €	11 910 €
10	2 823 €	3 585 €	4 311 €	5 709 €	7 175 €	8 622 €	8 174 €	10 862 €	13 022 €
11	3 047 €	3 882 €	5 061 €	6 157 €	7 770 €	9 852 €	8 847 €	11 754 €	14 404 €

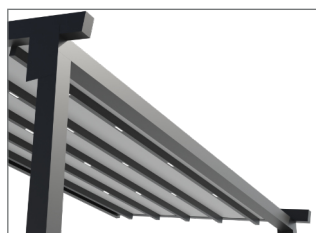

Le prix de la pergola en standard comprend:

- SOMFY control unit for lighting control,
- Spots lumineux LED ronds 4.5W situés dans des faisceaux anti-vent - couleur blanc chaud 3000K, classe d'étanchéité IP44,
- Nombre suffisant d'alimentations LED. Classe d'étanchéité PSU : IP 67 / IP 65,
- Le bon nombre de récepteurs pour l'éclairage - LED Blanc

(L'éclairage LED peut être contrôlé avec la télécommande de la pergola)

LED LAMPES (60mm x 20mm) LES BARRES ANTI-VENT - YOODA CONTROL



NOMBRE POUTRE LED	PRIX 1 MOULE			PRIX 2 MODULES			PRIX 3 MODULES		
	3 POINTS DANS LA BARRE	4 POINTS DANS LA BARRE	5 POINTS DANS LA BARRE	3 POINTS DANS LA BARRE	4 POINTS DANS LA BARRE	5 POINTS DANS LA BARRE	3 POINTS DANS LA BARRE	4 POINTS DANS LA BARRE	5 POINTS DANS LA BARRE
1	615 €	688 €	761 €	915 €	1 231 €	1 377 €	1 553 €	1 773 €	1 993 €
2	839 €	985 €	1 132 €	1 269 €	1 825 €	2 119 €	2 225 €	2 685 €	3 125 €
3	1 063 €	1 283 €	1 503 €	1 646 €	2 440 €	2 880 €	2 917 €	3 605 €	4 258 €
4	1 287 €	1 580 €	1 873 €	2 016 €	3 035 €	3 649 €	3 618 €	4 491 €	5 577 €
5	1 511 €	1 878 €	2 264 €	2 370 €	3 658 €	4 384 €	4 283 €	5 590 €	6 689 €
6	1 735 €	2 195 €	2 635 €	2 738 €	4 245 €	5 332 €	5 162 €	6 482 €	7 781 €
7	1 959 €	2 492 €	3 034 €	3 093 €	5 047 €	6 074 €	5 834 €	7 374 €	8 893 €
8	2 203 €	2 789 €	3 404 €	3 470 €	5 642 €	6 815 €	6 506 €	8 246 €	10 322 €
9	2 427 €	3 115 €	3 768 €	4 065 €	6 237 €	7 536 €	7 178 €	9 454 €	11 394 €
10	2 651 €	3 413 €	4 139 €	4 420 €	6 831 €	8 278 €	7 830 €	10 346 €	12 506 €
11	2 875 €	3 710 €	4 717 €	4 774 €	7 426 €	9 335 €	8 502 €	11 238 €	13 716 €

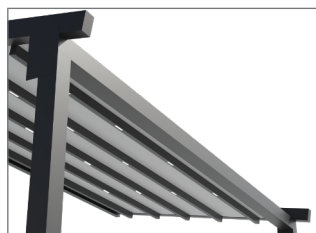

Le prix de la pergola en standard comprend:

- YOODA control unit for lighting control,
- Spots lumineux LED ronds 4.5W situés dans des faisceaux anti-vent - couleur blanc chaud 3000K, classe d'étanchéité IP44,
- Nombre suffisant d'alimentations LED. Classe d'étanchéité PSU : IP 67 / IP 65,
- Le bon nombre de récepteurs pour l'éclairage - LED Blanc

(L'éclairage LED peut être contrôlé avec la télécommande de la pergola)

MODÈLE 4 - SOMFY IO CONTROL

- ✓ Réglage de la puissance somfy io
- ✓ Peut être commandé par une télécommande depuis la pergola et par une unité de commande intelligente.
- ✗ Pas de possibilité de contrôler avec une télécommande infrarouge distincte
- ✗ Contrôlé par un interrupteur (pas d'interrupteur inclus)
- ✓ Équipé d'un émetteur LOW GLARE qui émet moins de lumière.
- ✓ Niveau d'étanchéité IP65

Radiateur de chaleur avec panneau de commande radio Somfy Heating Slim io intégré.
 Attention!
 Pas de télécommande incluse, la télécommande fournie avec la pergola peut être utilisée.
 Si vous achetez 2 radiateurs, les deux radiateurs peuvent fonctionner simultanément sur un canal ou indépendamment sur 2 canaux de la télécommande.

Puissance 1500W (zone de chauffe ~ 10m²)



BLACK / RAL 9005

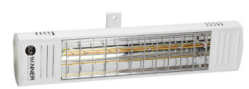

WHITE / RAL 9010

Prix par article :
 (1 pc. Radiateur + 1 pc. Panneau de commande) 521 €

Puissance 4000W (zone de chauffe ~ 25m²)



BLACK / RAL 9005



WHITE / RAL 9010

Prix par article :
 (1 pc. Double Radiateur + 2 pc. Panneau de commande) 993 €

Préparation de la structure pour le montage du radiateur (répartition des câbles, préparation des trous, connexion à l'installation) 180 €

ACCESSOIRES

Element	Prix / 1 pc
Répartition des fils supplémentaires dans la structure - un câble 4 fils dans chaque profil de couronne de pergola	200 €
Boîtier électrique externe pour le montage de la central dans le module de toit.	39 €
Mastic d'étanchéité : couleur : blanc, gris, noir.	12 €
Pelle de service pour le démontage de la couverture de la couronne de la pergola.	14 €
Le kit de montage de la marque du poteau de support. L'ensemble comprend 4 pièces de tiges filetées (50 cm), 4 pièces d'écrous, 4 pièces de capuchons en PVC pour écrous, couleur : blanc, gris et noir.	25 €
Kit de montage de suspension murale. L'ensemble comprend 2 pièces de tiges filetées (50 cm), 2 pièces d'écrous.	11 €
Un ensemble de distances de montage sous le support mural. L'ensemble comprend 2 pièces d'entretoises en aluminium/acier (50 cm).	18 €



📍 Poznańska Street 148A
18-400 Łomża

☎ (+48) 731-732-372

✉ sales@sunwinner.pl

🌐 www.sunwinner.pl