

Acheteur:

NR. COMMANDES DU SUN WINNER GROUPE:

NR. COMMANDES DU CLIENT

DATE DE COMMANDE:

TEMPS DE REALISATION

50 % DE PREPAIEMENT

100 % PRÉ-PAIEMENT (2 % de remise en plus)

TRANSPORT SUN WINNER GROUP

COLLECTE PERSONNELS

Couleur de la structure	
Couleur	Nr. Couleur
Standard	
Supplémentaire	
RAL	
Imitation bois	
Anodisé	
Tiger Coatings	

Couleur des lamelles	
Couleur	Nr. Couleur
Standard	
Supplémentaire	
RAL	
Imitation bois	
Anodisé	
Tiger Coatings	

Bandes lumineuses LED intégrées dans les lamelles (blanc)	Froid 6500K	Chaud 3000K
Eclairage en 3 lamelles		
Eclairage en 4 lamelles		
Eclairage en 5 lamelles		
Contrôle d'éclairage		
Télécommande de base séparée		
Télécommande depuis la pergola		

Capteurs météo	
Capteur de vent	
Capteur de pluie	
Capteur de température	
Capteur de détection de neige (capteur de pluie + capteur de température)	
Ensemble de tous les capteurs	

Suppléments	
Produits	Quantité

Commande de pergola	
Télécommande	Blanc
	Noir
Central Bluetooth	
Central Wi-fi	

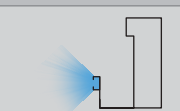
Bandes LED intégrées à la gouttière		Froid 6500K	Chaud 3000K
TYPE - A 	Blanc		
	RGB		
Contrôle d'éclairage			
Télécommande de base séparée			
Télécommande depuis la pergola			

Profils en aluminium supplémentaires			
Type de profil	Longueur (mm)	Couleur	Quantité

Tôlerie				
Type de tôlerie	Longueur (mm)	Ruban 3M	Couleur	Quantité

Radiateurs de chaleur	Colour	Type	Quantité
Radiateur de chaleur - Modèle 1 (câblé par interrupteur)	Blanc		
	Noir		
Radiateur de chaleur - Modèle 2 (contrôlé par une télécommande séparée)	Blanc		
	Noir		
Radiateur de chaleur - Modèle 3 (contrôlé par une télécommande depuis la pergola)	Blanc		
	Noir		
Radiateur de chaleur - Modèle 4 (contrôlé par une télécommande pergola et régulation de puissance)	Blanc		
	Noir		

PERGOLA SIMPLE

Choisissez un modèle de pergola

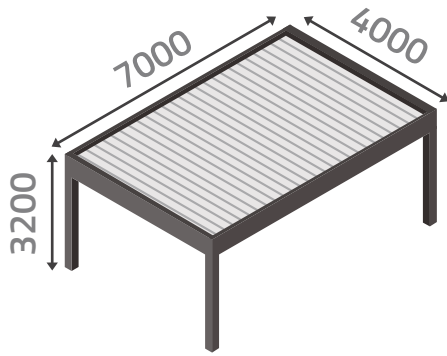

TYPE - A

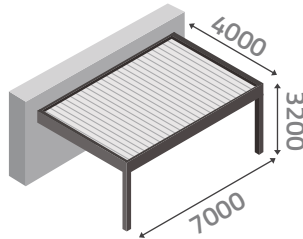

TYPE - B

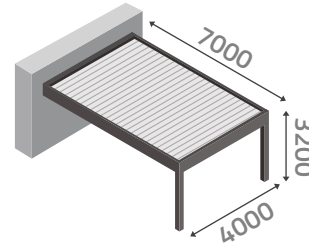

TYPE - C

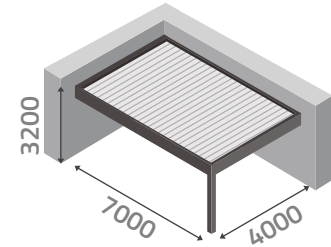

TYPE - D

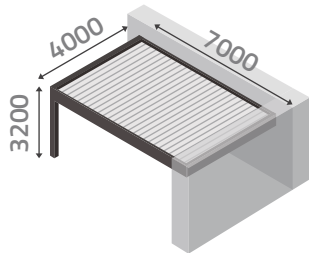

TYPE - E



TYPE - F

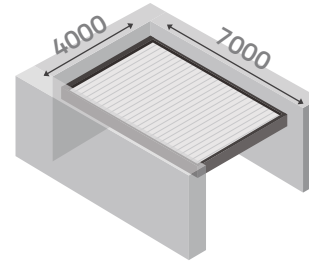

TYPE - G

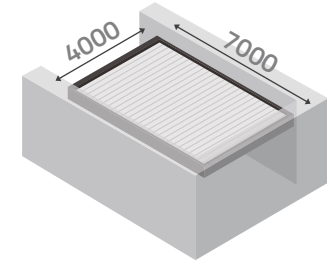

TYPE - H

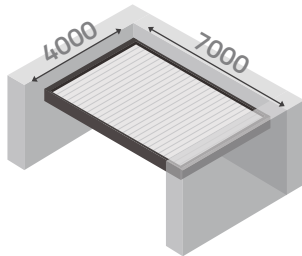

TYPE - I

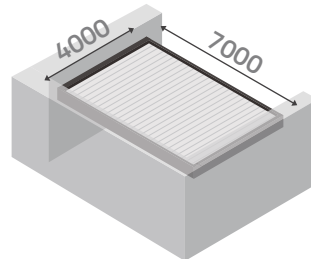

TYPE - J

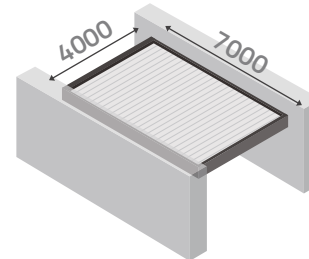

TYPE - K

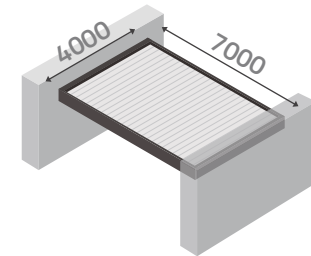

TYPE - L

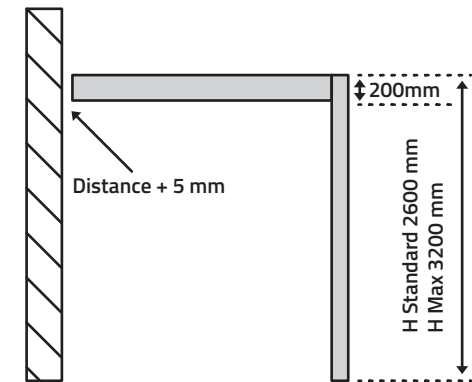
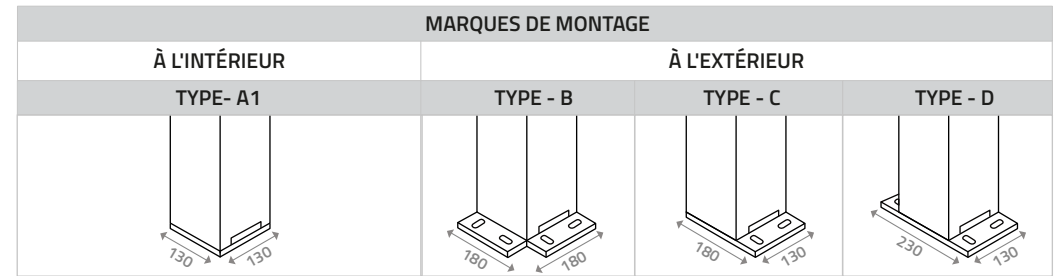
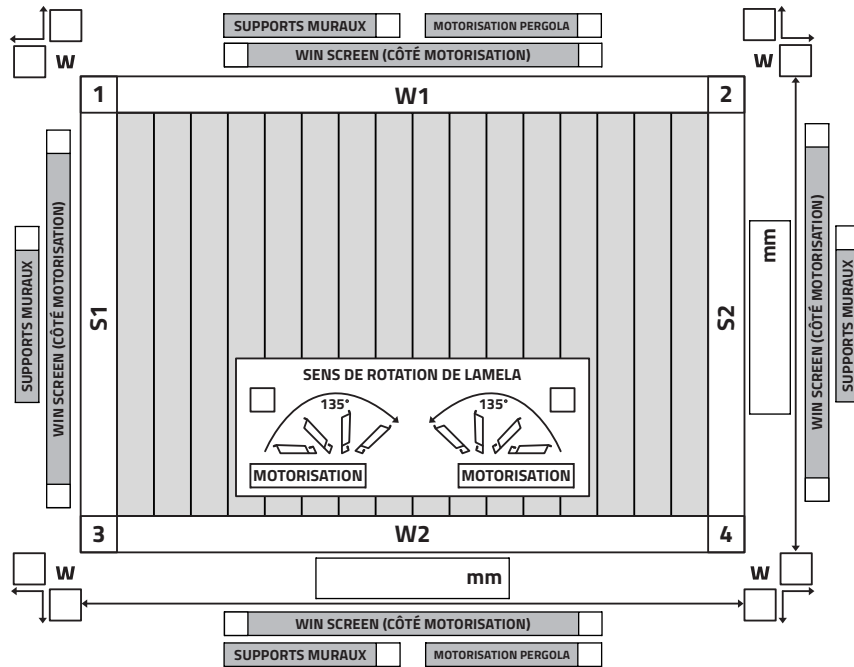



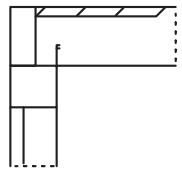
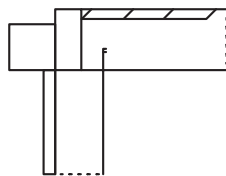

POTEAUX DE SPORTS						
	N° jambe	Hauteur totale (mm)	Type de marque de montage	Vernissage de la marque en couleur construction ou RAL	Drainage	Poteau électrique
Standard	1					
	2					
	3					
	4					
Supplémentaire	5					X
	6					
	7					
	8					

Type d'installation des volets Win Screen	
Dans renforcement	Côté pergola
	
À L'EXTÉRIEUR	Côté pergola
	

REMARQUE : LORS DE LA COMMANDE D'UN SYSTÈME WIN SCREEN OU DE VITRAGE WIN GLASS, REMPLISSEZ EN PLUS LE FORMULAIRE DE COMMANDE WIN GLASS

PERGOLA SIMPLE - VUE DE DESSUS

LÉGENDE	
Poteaux de sports	
Drainage verticalement ver le bas	
Vidange latérale	
Win Screen	ZIP
Win Glass	Glass
Radiateur	P
Haut-parleur	

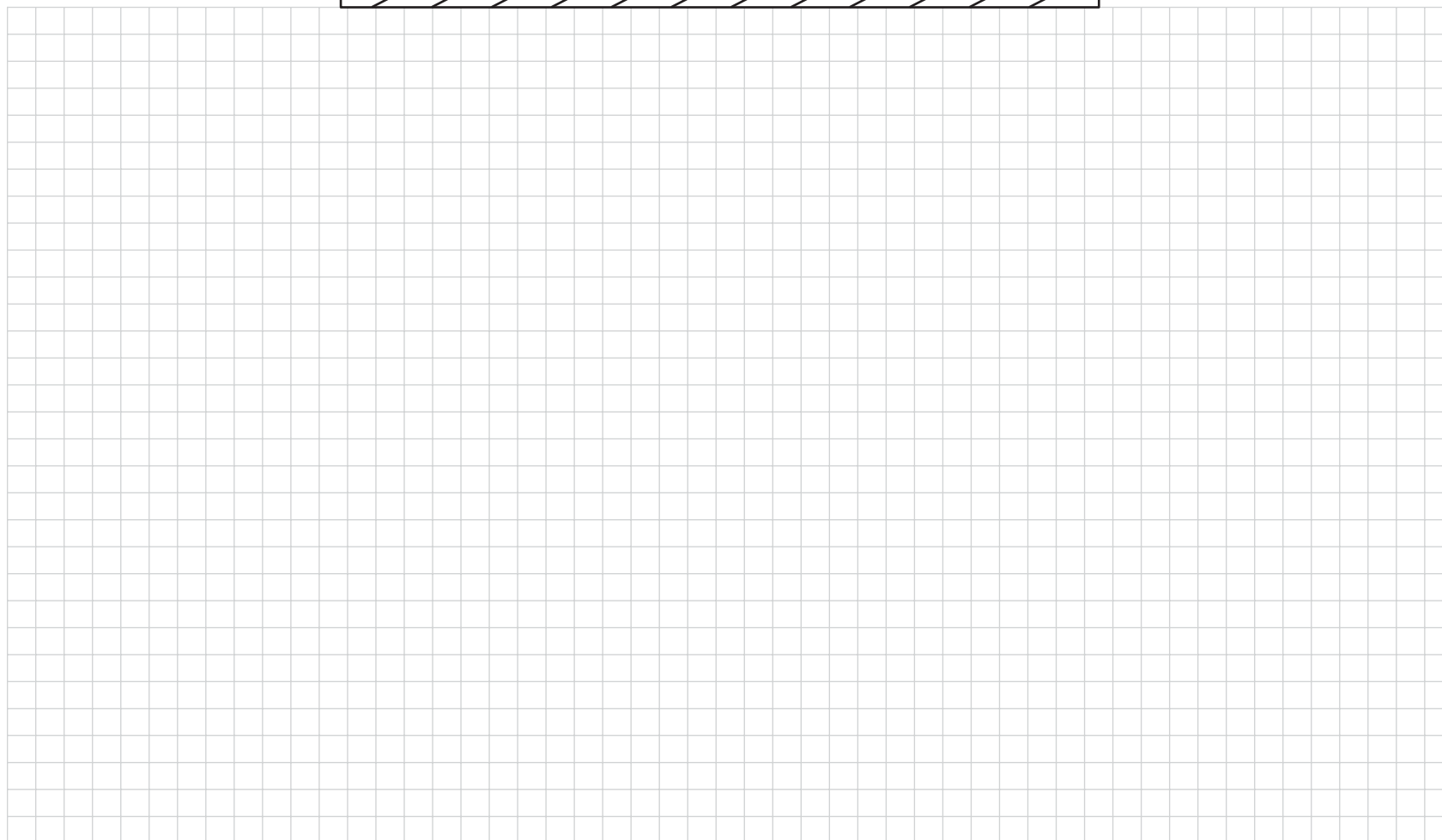

INFORMATIONS COMPLÉMENTAIRES