



LISTE DE PRIX 04.2023

EURO NET PRIX

INFORMATION POUR LES TARIFS



LISTE DE PRIX



1. Les prix des listes de prix sont exprimés en EUR et sont des prix nets
2. Les prix indiqués sont les prix de la vente en gros.
3. Les prix indiqués dans les listes de prix n'incluent pas les frais d'installation.
4. Les tableaux des tarifs s'appliquent aux produits en version standard.
5. Les prix des produits :WIN CLIMATIC ne comprennent pas les frais de livraison des marchandises jusqu'à partenaire commercial.
(Le coût de la livraison est toujours tarifié individuellement sur la base des dimensions de la marchandise emballée).
6. Le prix d'un produit qui dépasse la dimension spécifiée est inclus dans la dimension supérieure (la dimension 3550 mm x 2450 mm est comptée comme 3600 mm x 2600 mm).
7. Tous les suppléments inclus dans les listes de prix doivent être ajoutés aux prix de base nets.
8. Les paiements supplémentaires et tous les éléments supplémentaires sont soumis à des remises.
9. Les tarifs sont valables à partir du 01/04/2023.
10. Passer une commande implique l'acceptation des conditions de la société SUN WINNER GROUP.
11. Il est impossible de bloquer ou de annuler une commande qui a été envoyée pour exécution (c'est possible uniquement si le processus de production de la commande n'a pas encore commencé).
12. Les photos dans les listes de prix sont à titre indicatif seulement.
13. Nous offrons une garantie complète de 2 ans pour nos produits et une garantie de 5 ans pour certaines collections de tissus, motorisations et unités de commande.

COMPARAISON DES MODÈLES DE PERGOLA WIN CLIMATIC ET ÉQUIPEMENTS COMPLÉMENTAIRES	3
SOLUTIONS INNOVANTES DES PERGOLES WIN CLIMATIC	5-8
POSSIBILITÉ D'ÉQUIPEMENT SUPPLÉMENTAIRE DES PERGOLES WIN CLIMATIC	9
NORMES TECHNOLOGIQUES	10
DONNÉES TECHNIQUES PERGOLA WIN CLIMATIC	11
DONNÉES TECHNIQUES DE LA PERGOLA WIN CLIMATIC - DIMENSIONS DE LA STRUCTURE	12-14
TYPES DE PERGOLA WIN CLIMATIC	
PERGOLA SIMPLE / MURALE (base + module supplémentaire)	15-16
PERGOLA SIMPLE / AUTOPORTANTE (base + module supplémentaire)	17-18
PERGOLA SIMPLE / MODULE DE TOIT (base + module supplémentaire)	19-20
PERGOLA DOUBLE SANS POTEAU CENTRAL / MURALE	21
DOUBLE PERGOLA SANS POTEAU CENTRAL / AUTOPORTANTE	22
DOUBLE PERGOLA SANS POTEAU CENTRAL / MODULE TOIT	23
COULEUR	24
POTEAU DE SUPPORT / MARQUES DE MONTAGE / SUSPENSIONS MURALES / SOLIN	25
UNITES RADIO POUR CONTROLER LES MOTORISATIONS ET UNITES DE COMMANDE ET CAPTEURS MÉTÉO	26
UNITÉS DE CONTRÔLE INTELLIGENTES / CONTRÔLEURS POUR MOTEURS FILAIRE DES STORES	27
INSERT THERMIQUE ISOLANT INTÉGRÉ DANS LES LAMELLES DU TOIT	28
ÉCLAIRAGE LED EN BANDE INTÉGRÉ DANS LES LAMELLES DU TOIT / INTÉGRÉE À LA GOUTTIÈRE	29
ÉCLAIRAGE LED SPOT DANS LES LAMELLES DE TOIT / ÉCLAIRAGE LED SPOT DE BASE DE PERGOLA /	
LAMPE LED VERTICALE	29-33
RADIATEURS DE CHALEUR ET ACCESSOIRE	34-35
SYSTÈMES AUDIO ET PRISE	36
CONFIGURATIONS DE PERGOLA SUPPLÉMENTAIRES	37-40



WIN CLIMATIC est le plus révolutionnaire et le plus innovant, couverture de terrasse entièrement contrôlée automatiquement, fabriqué en aluminium extrudé durable et en acier inoxydable.

Le toit est constitué de lamelles en aluminium qui peuvent être tournées de 0 ° à 135 ° pour contrôler la lumière du soleil, et lorsqu'elles sont fermées, elles protègent contre l'excès de lumière du soleil et les précipitations.

La solution la plus moderne et la plus innovante pour les espaces extérieurs modernes et exigeants, c'est-à-dire les terrasses et les jardins, ainsi que les espaces commerciaux, c'est-à-dire les jardins des restaurants et des hôtels.

Possibilité de construire les côtés de la structure : stores roulants extérieurs WIN SCREEN et vitrage coulissant WIN GLASS et WIN PANELS.



POTEAU DE SUPPORT TYPE
JONCTION DE CONSTRUCTION MODULAIRE
2-MODULE PERGOLA WITHOUT A CENTRAL POST
EXTENSION INDIVIDUELLE
SORTIE D'EAU DE FOND
HAUTEUR DE VIDANGE D'EAU INDIVIDUELLE
COUVERCLES PROFILÉS LED
CARTOUCHE THERMIQUE ISOLANTE LAMELLES
ÉCLAIRAGE LED - BANDE INTÉGRÉE DANS LES LAMELLES DE TOIT BLANC
ÉCLAIRAGE LED - BANDE INTÉGRÉE DANS LES LAMELLES DE TOIT RGBW
ÉCLAIRAGE LED - BANDE INTÉGRÉE AVEC GOUTTIÈRE TYPE - A / BLANC
ÉCLAIRAGE LED - BANDE INTÉGRÉE AVEC GOUTTIÈRE TYPE - A / RGB
ÉCLAIRAGE LED - BANDE INTÉGRÉE AVEC GOUTTIÈRE TYPE - B / BLANC
ÉCLAIRAGE LED - BANDE INTÉGRÉE AVEC GOUTTIÈRE TYPE - B / RGBW
ÉCLAIRAGE LED - BANDE INTÉGRÉE AVEC GOUTTIÈRE TYPE - C / BLANC + RGB
SPOTE LED - ECLAIRAGE DANS LES LAMELLES
LED RECTANGULAIRE - ECLAIRAGE DANS LES LAMELLES
LED ECLAIRAGE - LAMP LED VERTICALE
SPOTE LED - ECLAIRAGE DANS LA COURONNE

FERMER- 130mm x 130mm
×
×
×
×
×
×
BLANC
×
✓
×
✓
×
×
×
×
×
×
×
×
×
×

OUVERT AVEC UNE TRAPPE DE VISITE - 130mm x 130mm
✓
✓
✓
✓
✓
NOIR, BLANC
✓
✓
✓
×
×
✓
✓
✓
✓
✓
✓
✓
✓

*Autres informations techniques disponibles dans la liste de prix des produits S200.

Attention! Toutes les solutions et tous les éléments de construction de la pergola WIN CLIMATIC sont réservés et protégés par un brevet et appartiennent exclusivement au GROUPE SUN WINNER. Toute copie et diffusion est interdite sous peine de sanctions légales.

Pourquoi considérons-nous que notre pergola WIN CLIMATIC n'a pas de concurrence ?

Pourquoi vaut-il la peine de choisir les pergolas WIN CLIMATIC ?

Quelle est la différence entre la pergola WIN CLIMATIC et les autres pergolas disponibles dans le monde ?

Comparez les solutions technologiques avancées de la pergola WIN CLIMATIC avec votre fournisseur actuel, et répondez-vous à toutes vos questions !



L'EXTENSION INDIVIDUELLE DE PERGOLA

Possibilité de faire une extension individuelle avec une précision de 1mm ! La solution parfaite pour une pergola suspendue montée dans une couronne de béton ou dans des niches de terrasse. Pas besoin d'utilisation supplémentaire distances et tolérances.

LA DIMENSION REPRODUCTIBLE DE L'EXTENSION DE LAMELLES TOUS LES 200MM

La structure de la pergola et tous les profils utilisés ont été conçus de manière à obtenir la dimension reproductible complète du pas des lamelles tous les 200 mm.

PERGOLA À DEUX MODULES SANS POTEAU DE SUPPORT CENTRAL

Superficie maxi : **36 m²**

Max extensions: 6000 mm / Max largeur: 6000 mm

La conception innovante permet la construction d'une pergola à deux modules sans avoir besoin du poteau de support central.

Dimensions maximales impressionnantes sans poteau de support central:

Superficie MAX : 36 m²
Largeur MAX : 6000 mm
Projection MAX : 6000 mm

DES TAILLES DE PERGOLES IMPRESSIONNANTES ET SANS CONCURRENCE

Superficie max de 1 module : **28 m²**

Max extensions: 7000 mm / Max largeur: 4000 mm

Les renforts appliqués de la structure permettent la production de grandes tailles de pergolas à la fois dans un module unique et dans des pergolas multi-modules. Dimensions maximales impressionnantes de la structure :

Pergola simple (1 module) :

- Superficie MAX : 28 m²
- Largeur MAX : 7000mm
- Projection MAX : 4000mm

Pergola double avec un poteau de support central (2 modules) :

- Superficie MAX : 58,1 m²
- Largeur MAX : 8300mm
- Projection MAX : 7000mm

STRUCTURE DE PERGOLA PLUS STABLE ET PLUS SOLIDE

Le cadre solide de la pergola offre une grande résistance aux charges causées par les fortes chutes de neige et fortes rafales de vent. Conception en comparaison avec les pergolas disponibles sur le marché beaucoup plus solide et plus stable grâce à l'utilisation de chambres de renforcement et de raidissement supplémentaires et la conception de formes spéciales de profilés. Des renforts et des nervures ont été utilisés dans la plupart des profils utilisés : couronnes, lamelles, gouttière, colonne de support et autres profils.

INSTALLATION PLUS RAPIDE ET PLUS FACILE DES LAMELLES DE TOITURE

Le système de toiture de pergola permet une installation rapide et facile des lamelles, sans qu'il soit nécessaire d'insérer et de déplacer les lamelles en biais dans la structure de la pergola. Il n'y a pas non plus besoin de protéger et d'ajuster les lattes, ce qui accélère le temps de montage et nous donne la parfaite précision de l'installation.

VISSAGE INVISIBLE DE LA COURONNE AVEC LE POTEAU DE SUPPORT

La structure innovante de la pergola a été conçue de manière à ce que tous les raccords à vis soient cachés à l'intérieur du poteau de support et de la couronne de la pergola. Pas de raccords vissés visibles sur le côté, le haut et le bas de la pergola !

VISSAGE INVISIBLE DE LA COURONNE MODULAIRE SANS POTEAU DE SUPPORT

La structure de la pergola double sans le poteau de support central a été conçue de manière à ce que tous les raccords vissés soient cachés de l'intérieur du poteau de support et de la couronne de la pergola. Pas de raccords vissés visibles sur le côté, le haut et le bas de la pergola !

VISSAGE INVISIBLE DES POTEAUX DE SUPPORT AVEC MARQUES DE MONTAGE

La conception du poteau de support offre la possibilité de torsion avec la marque d'assemblage à l'intérieur du poteau. En conséquence, les connexions à vis sont cachées et invisibles pour l'utilisateur de l'extérieur. Attention! Lors de l'utilisation d'un poteau fermée (sans trappe de visite) avec la marque interne TYPE - A1, les vissages externes seront visibles.

MOTORISATION ÉLECTRIQUE DE TOIT CACHÉ

La couronne innovante de la pergola a permis de cacher la motorisation électrique à l'intérieur de la structure. De plus, toutes les connexions d'assemblage sont invisibles pour l'utilisateur de l'extérieur. Grâce à cela, nous obtenons une esthétique et une insonorisation élevées de la propulsion électrique.

Attention! Toutes les solutions et tous les éléments de construction de la pergola WIN CLIMATIC sont réservés et protégés par un brevet et appartiennent exclusivement au GROUPE SUN WINNER. Toute copie et diffusion est interdite sous peine de sanctions légales.

Pourquoi considérons-nous que notre pergola WIN CLIMATIC n'a pas de concurrence ?
Pourquoi vaut-il la peine de choisir les pergolas WIN CLIMATIC ?
Quelle est la différence entre la pergola WIN CLIMATIC et les autres pergolas disponibles dans le monde ?

Comparez les solutions technologiques avancées de la pergola WIN CLIMATIC avec votre fournisseur actuel, et répondez-vous à toutes vos questions !



JONCTION INVISIBLE DE LA GOUTIÈRE AVEC LA COURONNE DE LA PERGOLA

La couronne de la pergola avec la gouttière constituent un profil extrudé qui permettrait d'éliminer connexions visibles au bas de la structure, c'est-à-dire le joint gouttières avec une couronne de pergola. Cela a également éliminé la nécessité de connecter la gouttière avec des vis ou l'utilisation de mastic.



BANDES INVISIBLES CONTROLANT DES LAMELLES DU TOIT

La bande de contrôle des lamelles de la pergola WIN CLIMATIC est dissimulée à l'intérieur de la structure, grâce à laquelle on obtient un meilleur effet visuel d'une pergola à lamelles. Dans la plupart des pergolas du marché, les bandes de contrôle sont vissées à la partie supérieure des lamelles de part et d'autre de la pergola, ce qui les rend visibles à l'utilisateur de l'extérieur, ce qui gâche tout l'effet visuel de la pergola à lamelles.

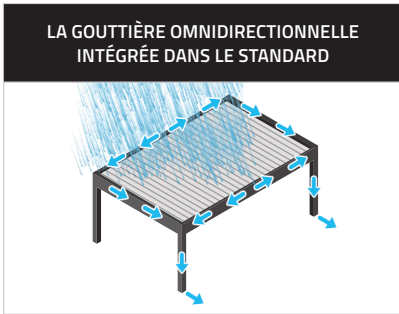

LA GOUTIÈRE OMNIDIRECTIONNELLE INTÉGRÉE DANS LE STANDARD

Chaque pergola WIN CLIMATIC est équipée dans un système innovant de drainage de l'eau l'eau de pluie de partout sur le toit. Coudes qui sont situés dans les colonnes de la pergola pour assurer l'étanchéité et exclure toutes les fuites entre les connexions profils. Tous les éléments du système sont conçus pour une installation non invasive qui ne nécessite aucune connexion vissée ou collée.

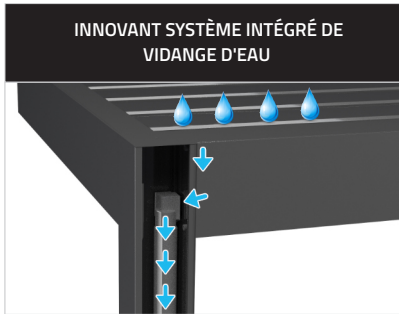

INNOVANT SYSTÈME INTÉGRÉ DE VIDANGE D'EAU

En standard, chaque pergola WIN CLIMATIC est équipée d'un système original et innovant d'évacuation des eaux pluviales de toute la toiture. Les coudes situés dans les poteaux de la pergola assurent l'étanchéité et excluent toute fuite entre les raccords des profils. Le système est également équipé d'un entonnoir de vidange intégré, qui est préparé pour drainer l'eau d'un maximum de 8 gouttières, c'est-à-dire une pergola à 4 modules avec une jambe commune et un tuyau de vidange pour tous les modules. Tous les éléments du système ont été conçus pour une installation non invasive, qui ne nécessite aucun raccord vissé ou collé, ce qui accélère l'installation et l'entretien éventuel.

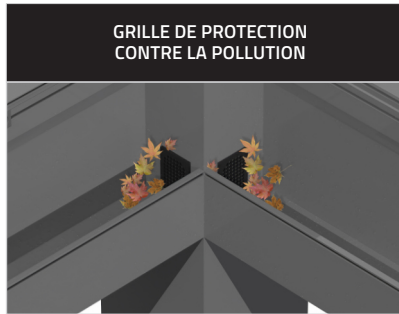

GRILLE DE PROTECTION CONTRE LA POLLUTION

Le système d'évacuation d'eau standard est équipé de grilles qui empêchent toute saleté telle que feuilles, aiguilles, petites branches, etc. de pénétrer dans les coudes et l'entonnoir d'évacuation. L'installation de la grille est non invasive, elle ne nécessite aucun raccord vissé ou collé, ce qui accélère l'installation et l'entretien éventuel.

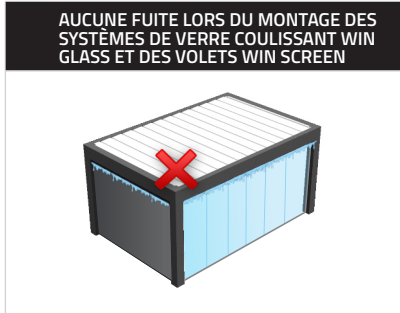

AUCUNE FUITE LORS DU MONTAGE DES SYSTÈMES DE VERRE COULISSANT WIN GLASS ET DES VOLETS WIN SCREEN

Les chambres supplémentaires utilisées dans les profilés permettent d'éviter le vissage direct dans la gouttière, ce qui élimine toute fuite au niveau des raccords boulonnés. Cette solution garantit une installation sûre du store enrouleur Win Screen et du verre coulissant Win Glass sans se soucier des éventuelles fuites.

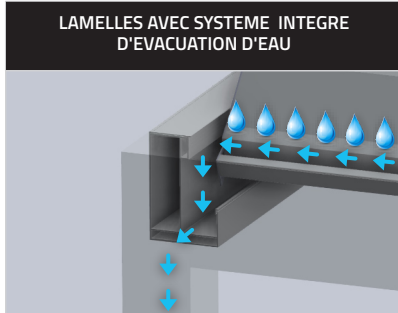

LAMELLES AVEC SYSTEME INTEGRE D'EVACUATION D'EAU

Chacune des lamelles disponibles a été conçue de telle sorte que, lors d'une rotation douce jusqu'à 135°, l'eau restant dans les lamelles ne se déverse pas dans la pergola, mais s'écoule dans les gouttières omnidirectionnelles. Si le toit est complètement fermé à 0°, la forme et l'inclinaison des lames permettent un drainage en douceur d'une grande quantité d'eau vers les gouttières intégrées, sans fuites.



POSSIBILITÉ D'UTILISER DES DRAINS INFÉRIEURS ET LATÉRAUX

Dans le poteau de support ouverte avec la révision, l'eau est évacuée par un tuyau de drainage en PVC, grâce auquel nous pouvons utiliser une sortie inférieure et latérale. Les tuyaux de descente et les coudes en PVC sont invisibles, grâce à l'utilisation de joints spéciaux, au renforcement et au fraisage esthétique de la sortie, de plus, la hauteur de la sortie latérale peut être ajustée à la valeur souhaitée. Dans le poteau fermée, il est possible de n'utiliser qu'une sortie latérale sans possibilité de régler la hauteur de la sortie. Cela est dû à l'absence d'un tuyau d'évacuation et de coudes en PVC intégrés.



CONNEXION INNOVANTE DE LA COURONNE ET DE LA GOUTIÈRE AVEC UN POTEAU DE SUPPORT - INSTALLATION PLUS RAPIDE, PLUS FACILE ET PLUS SERRÉE

Solution de couronne de pergola intégrée ensemble avec la gouttière dans un profil, nous a permis d'obtenir de nombreux avantages lors du montage et de l'utilisation pergola. Connexion de la couronne et de la gouttière avec le poteau est réalisé à l'aide de connexions cachées la vis, qui accélère le montage, assure l'étanchéité connecté et affecte l'effet visuel. Gouttières non se rejoignent à un angle de 45°, ce qui peut souvent être ne s'adaptent pas correctement et provoquent des fuites. Le profil du cadre de la pergola est au ras des poteaux support, ce qui se traduit par une esthétique élevée performance.

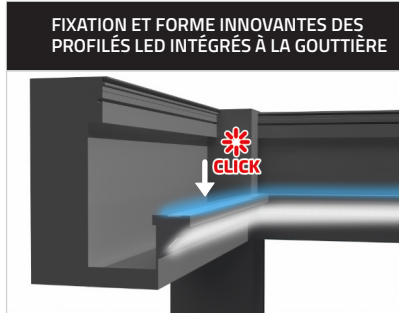

FIXATION ET FORME INNOVANTES DES PROFILÉS LED INTÉGRÉS À LA GOUTIÈRE

Il existe trois modèles de profilés LED intégrés à la gouttière. Les profils ont des verrous de montage innovants, grâce auxquels il n'est pas nécessaire de les fixer à la gouttière avec des vis ou de la colle, ce qui rend l'installation plus rapide et plus facile. La forme des profilés a été conçue de manière à ce que la bande LED blanche soit dirigée vers le bas en biais et illumine tout l'intérieur de la pergola. La deuxième bande de LED RGB colorée située dans le même profil est dirigée vers le haut et illumine la structure de la pergola et le toit, grâce à laquelle on obtient une atmosphère atmosphérique inhabituelle le soir.

Attention! Toutes les solutions et tous les éléments de construction de la pergola WIN CLIMATIC sont réservés et protégés par un brevet et appartiennent exclusivement au GROUPE SUN WINNER. Toute copie et diffusion est interdite sous peine de sanctions légales.

Pourquoi considérons-nous que notre pergola WIN CLIMATIC n'a pas de concurrence ?

Pourquoi vaut-il la peine de choisir les pergolas WIN CLIMATIC ?

Quelle est la différence entre la pergola WIN CLIMATIC et les autres pergolas disponibles dans le monde ?

Comparez les solutions technologiques avancées de la pergola WIN CLIMATIC avec votre fournisseur actuel, et répondez-vous à toutes vos questions !



INSTALLATION PLUS RAPIDE ET PLUS FACILE DE L'ÉCLAIRAGE LED INTÉGRÉ



Tous les composants pour l'éclairage LED sont préparés pour être assemblés dans notre usine afin d'accélérer et de faciliter l'assemblage. La bande LED est collée au profil en aluminium, soudée et équipée de connecteurs rapides. Les contrôleurs et les panneaux de contrôle sont installés dans la structure et programmés sur la télécommande. L'éclairage LED a tout le câblage nécessaire, qui est décrit et réparti dans toute la structure, le travail des techniciens de service consiste uniquement à connecter les connecteurs rapides et à connecter le contrôleur à l'alimentation électrique. Grâce à cela, nous obtenons une installation d'éclairage plus rapide et plus facile, économisant du temps et de l'argent à nos clients par rapport aux autres structures disponibles sur le marché.

CACHE À LED ADAPTÉS À LA COULEUR DES LAMELLES OU CONSTRUCTION SANS JOINTS APPARENTS



Les caches de masquage LED utilisés dans la pergola WIN CLIMATIC sont assortis à la couleur des lamelles ou de la structure. Les caches sont gaufrés individuellement dans des couleurs claires et foncées, grâce auxquelles nous obtenons un meilleur effet visuel de l'ensemble de la structure. Dans la plupart des pergolas disponibles sur le marché, les caches ne sont disponibles qu'en couleur blanche ou lait et ne sont pas assortis à la couleur de la structure, ce qui gâche tout l'effet visuel de la pergola, par exemple l'utilisation d'un cache blanc dans une teinte anthracite ou noire. Notre propre système de panneaux de masquage est pressé en longues sections, ce qui vous permet d'éviter la plupart des joints visibles.

2 MODÈLES INNOVANTS DE CACHES DE COURONNE DE PÉRGOLA

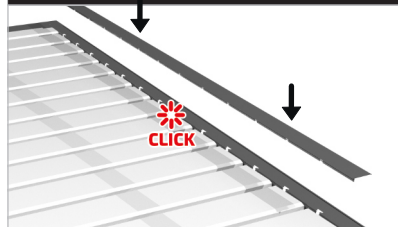

Grâce à l'utilisation d'un cache supplémentaire dans la couronne de la pergola, toutes les fixations et connexions à vis, par exemple de l'entraînement et des broches visibles des lamelles de toit, sont complètement cachées et invisibles pour l'utilisateur de l'extérieur. Les caches ont des verrous de montage innovants et non invasifs, grâce auxquels il n'est pas nécessaire de fixer le profil à la couronne avec des boulons ou des vis et de sceller les joints avec un composé d'étanchéité, ce qui accélère et facilite l'installation de la pergola plusieurs fois. Les profilés sont en outre équipés d'un joint de cache intégré, ce qui signifie que l'ensemble de la structure est bien scellé contre les interstices solaires et protégé contre la saleté de l'extérieur. Il existe deux modèles de cache innovants utilisés dans une pergola simple et une pergola modulaire.

3 MODÈLES INNOVANTS ET MODERNES DES LAMELLES DE TOITURE

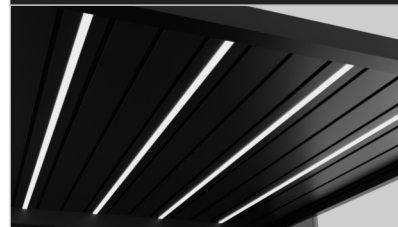

Il existe 4 modèles de lamelles de couverture innovantes utilisées dans la pergola WIN CLIMATIC. Les lamelles sont conçues et utilisées en fonction du besoin d'utilisation et de la configuration de la pergola : lamelle standard, lamelle LED avec éclairage intégré, lamelles pour la pergola individuelle projection aux dimensions avec une précision de 1mm, lamelles renforcées pour les grandes dimensions de pergola. Chacune de nos lamelles est en outre renforcée, possède des nervures et des chambres qui renforcent l'ensemble du toit. Les lames ont également une forme moderne et simple, c'est-à-dire qu'elles sont parfaitement plates de l'intérieur de la pergola, sans aucun arrondi ni nervure, grâce à quoi l'ensemble du toit crée un plan moderne parfaitement plat.

2 POTEAUX DE SOUTIEN RENFORCÉS



Deux modèles de poteaux de soutien renforcés innovants sont disponibles. Le premier modèle est un poteau fermé, extrudé à partir d'un profilé en aluminium avec des renforts et des fixations supplémentaires pour les marques d'assemblage. Grâce à cela, nous obtenons un montage plus rapide et plus facile et une structure plus solide de la pergola. Le deuxième modèle est un poteau ouvert avec une trappe de visite, composé de deux profilés en aluminium. Le poteau ouvert a également été renforcé et équipé de fixations innovantes de marques d'assemblage. Grâce à l'accès à l'intérieur du poteau au moyen d'une trappe d'inspection, il est idéal pour l'installation de tous les contrôleurs, du panneau de commande et de toute l'automatisation utilisée dans la pergola.

JOINT DE MASQUAGE STANDARD INTÉGRÉ ENTRE LA COURONNE ET LES LAMES

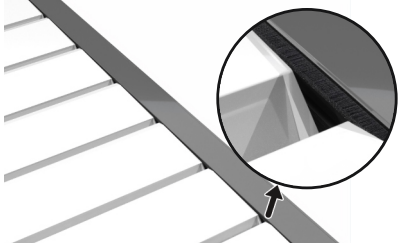

Grâce à l'utilisation d'un joint de masquage intégré entre la couronne et les lamelles, l'espace entre les profilés a été supprimé. Une telle solution innovante a permis d'éliminer tous les vides lorsque le toit est fermé. Le joint empêche également la saleté et la pluie de pénétrer à l'intérieur de la pergola. La solution présentée augmente également considérablement l'effet visuel par rapport aux autres constructions disponibles sur le marché.

FIXATION ESTHÉTIQUE DE LA PLAQUE DE CACHE / CACHE DU POTEAU DE SUPPORT



Notre cache de poteau de support est fixée avec 1 rivet ou vis de la couleur de la structure. Ce sont les seuls rivets ou vis visibles par l'utilisateur depuis l'extérieur. Dans la plupart des pergolas disponibles sur le marché, les couvre-poteaux se fixent avec 4 ou 6 vis et sont visibles par l'utilisateur depuis l'extérieur de la pergola.

POSSIBILITÉ D'UTILISER UN RADIATEUR DE CHALEUR DANS LA CONSTRUCTION DE PERGOLES AVEC DES STORES ROULANTS WIN SCREEN OU LE SYSTÈME DE VERRE COULISSANT WIN GLASS



Grâce à la structure innovante de la pergola et à la gouttière à deux chambres, il est possible de monter le radiateur directement sur la structure de la pergola avec les volets roulants extérieurs WIN SCREEN ou le système coulissant en verre trempé WIN GLASS. Les fils électriques du radiateur sont cachés dans une chambre spéciale de la couronne principale, grâce à laquelle l'installation n'est pas exposée aux facteurs externes, par exemple les précipitations, et augmente l'effet esthétique.

PAS DE FUITE ENTRE LE RACCORDEMENT DE LA PERGOLA AVEC LE MUR GRÂCE AU SOLIN

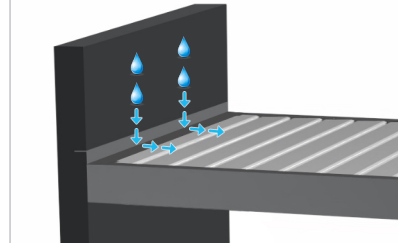

Toutes les fuites possibles au niveau de la connexion de la pergola avec le mur ont été éliminées grâce au solin, qui est produit dans notre usine. Il est disponible dans des formes standard, mais il est également possible d'adapter le traitement aux besoins individuels du client. Les couleurs du traitement sont assorties à 13 couleurs de la palette WIN CLIMATIC ou laquées dans n'importe quelle couleur RAL.

2 PROFILS DE FERMETURE INNOVANTS EN FORME DE LAMELLE



Deux modèles de profilés de fermeture innovants pour une pergola simple et une pergola modulaire sont disponibles. Les profilés de fermeture ont la forme de lamelles, grâce auxquelles l'aspect uniforme du toit a été maintenu sur toute la surface de la pergola. Les profilés ont des verrous de montage, grâce auxquels il n'est pas nécessaire de fixer le profil à la couronne avec des boulons ou des vis, ce qui accélère et facilite l'installation de la pergola plusieurs fois. Le profil de fermeture est en outre équipé d'un joint intégré, ce qui signifie que toute la structure est bien scellée.

Attention! Toutes les solutions et tous les éléments de construction de la pergola WIN CLIMATIC sont réservés et protégés par un brevet et appartiennent exclusivement au GROUPE SUN WINNER. Toute copie et diffusion est interdite sous peine de sanctions légales.

<p>Pourquoi considérons-nous que notre pergola WIN CLIMATIC n'a pas de concurrence ?</p>	<p>Pourquoi vaut-il la peine de choisir les pergolas WIN CLIMATIC ?</p>	<p>Quelle est la différence entre la pergola WIN CLIMATIC et les autres pergolas disponibles dans le monde ?</p>
--	---	--

Comparez les solutions technologiques avancées de la pergola WIN CLIMATIC avec votre fournisseur actuel, et répondez-vous à toutes vos questions !



<p>NORME DE QUALITÉ DE REVÊTEMENT QUALICOAT</p>  <p>Tous les profils utilisés dans la production de pergolas sont vernis uniquement dans une usine de revêtement en poudre avec le certificat de qualité QUALICOAT. Cela garantit une qualité et une durabilité élevées de la couche de vernis.</p>	<p>PROGRAMMATION ET CONFIGURATION DE TOUTE L'AUTOMATISATION STANDARDS</p>  <p>Toutes les unités de commande, contrôleurs et accessoires de pergola achetés sont programmés et configurés gratuitement pour être installés dans notre usine, afin d'accélérer et de faciliter l'installation pour les techniciens de service à destination. Tous les appareils sont programmés et affectés à la télécommande cible. La pergola commandée dispose de tout le câblage nécessaire, qui est décrit et réparti dans toute la structure, le travail des techniciens de service consiste uniquement à connecter les raccords rapides et à connecter les contrôleurs à l'alimentation électrique.</p>	<p>PRODUITS ET EMBALLAGES DE HAUTE QUALITÉ</p>  <p>Un personnel spécialisé et le parc de machines le plus moderne nous permettent d'atteindre la plus haute qualité de production. Avant expédition, chaque produit est contrôlé par le service de contrôle qualité, vérifié en termes d'exactitude de la commande passée et de qualité de fabrication. Nous accordons également beaucoup d'attention à l'emballage et à la sécurisation des marchandises pour le transport. Grâce à des formes spéciales en polystyrène expansé adaptées à chaque profil, des tapis d'air et des cartons épais et résistants, vous pouvez être sûr que la marchandise vous parviendra en parfait état.</p>	<p>DÉLAI DE LIVRAISON RAPIDE</p>  <p>Un large inventaire de matières premières, notre propre système de composants, des machines modernes et une grande surface de production et de stockage garantissent la réalisation de commandes standard même en 4 - 6 semaines ! Grâce à nos propres composants et à la plupart des activités de production réalisées dans notre usine, nous sommes indépendants à 90 % des fournisseurs externes. Cela nous permet d'obtenir des délais de livraison plus rapides, une qualité de produit supérieure ainsi qu'une réponse et un traitement rapides des réclamations ou des commandes inhabituelles.</p>	<p>POSSIBILITÉ ILLIMITÉE DE COMBINER DES PERGOLES MODULAIRES</p>  <p>La possibilité de connexion modulaire, grâce à l'utilisation d'une couronne modulaire innovante. Grâce à la possibilité de combiner des pergolas modulaires, nous pouvons librement créer l'espace illimité de notre toiture.</p>
---	--	---	---	--

CONSTRUCTION RÉSISTANTE À LA NEIGE, LE VENT ET LA PLUIE



Conception résistante à la neige avec l'un des meilleurs résultats au monde, charges de neige de 500kg selon les dimensions et le modèle de la structure. La pergola est également résistante à toutes les autres conditions météorologiques, telles que le vent, la pluie et le soleil. Ainsi, notre pergola WIN CLIMATIC peut être installée et utilisée partout dans le monde.

CONTRÔLE AUTOMATIQUE DE TOITURE DE 0° A 135°

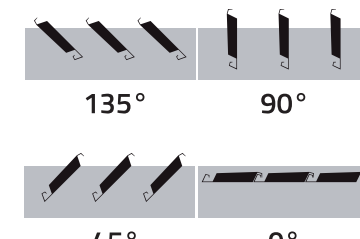

Contrôle automatique des lamelles de toit de 0° à 135°, grâce à la motorisation électrique intégré.

MATÉRIAUX UTILISÉS POUR LA PRODUCTION DE LA PLUS HAUTE QUALITÉ



Structure innovante avec un toit en aluminium extrudé et en acier inoxydable. Profils extrudés en aluminium de haute qualité avec des parois épaisses et solides et renforcés en plus par des chambres et des nervures. Les éléments en acier utilisés dans la construction WIN CLIMATIC sont en acier inoxydable de la plus haute qualité avec une section épaisse.

RICHE CHOIX DE COULEURS DE LA CONSTRUCTION EN STANDARD AVEC LA POSSIBILITÉ DE REVÊTEMENT DANS N'IMPORTE QUELLE COULEUR RAL !



La structure est thermolaquée en 3 couleurs de la palette standard WIN CLIMATIC. Il existe également une possibilité de revêtement en poudre dans n'importe quelle couleur RAL et dans des couleurs similaires au bois.

ÉCLAIRAGE LED - BANDE INTÉGRÉE À LA GOUTTIÈRE

TYPE - B / BLANC

ÉCLAIRAGE LED - BANDE INTÉGRÉE À LA GOUTTIÈRE

TYPE - B / RGB

ÉCLAIRAGE LED - BANDE INTÉGRÉE À LA GOUTTIÈRE

TYPE - B / RGBW (RGB + BLANC)

ÉCLAIRAGE LED - BANDE INTÉGRÉE À LA GOUTTIÈRE

TYPE - C / BLANC + RGB

ÉCLAIRAGE SPOT E LAMPES À LED DANS LES LAMELLES DE TOIT

ROND 2W OR LAMPES 4.5W

ÉCLAIRAGE LED SPOT DE BASE DE PERGOLA

ROND 2W

ÉCLAIRAGE LED - BANDE INTÉGRÉE DANS LES LAMELLES DE TOIT

BLANC OU RGBW

SYSTÈME COULISSANT EN VERRE TREMPÉ WIN GLASS

Large gamme de couleurs d'accessoires en aluminium et de verre. Système coulissant unilatéral ou bilatéral. Rails à 3, 4, 5 et 6 voies. La possibilité d'utiliser une serrure et différents modèles de poignées.

STORES EXTERIEURS ZIP WIN SCREEN

Largeur maximale jusqu'à 7000 mm ! Couleurs riches des tissus et accessoires en aluminium, plus de 100 couleurs proposées ! Contrôle via télécommande, smartphone et tablette. Possibilité d'équipement avec des capteurs météorologiques.

WIN PANELS

Produit de couverture moderne, une solution idéale pour les pergolas et les toits de terrasse. Les WIN PANELS offrent une protection contre le soleil et le vent, augmentent l'intimité et la valeur esthétique de chaque espace.

RADIATEURS DE CHALEUR

Possibilité de réguler la chaleur dégagée par le radiateur. Contrôle via télécommande, smartphone et tablette. La puissance maximale du radiateur : 1500W. Le boîtier est en aluminium thermolaqué, disponible en deux couleurs au choix.

SYSTÈME AUDIO INTÉGRÉ

Panneau de commande audio Bluetooth contrôlé par l'application sonore d'un smartphone ou d'une tablette. L'ensemble comprend des haut-parleurs de 25W d'un diamètre de 100mm, intégrés dans la structure de la pergola.

COMMANDE INTELLIGENTE

Grâce à l'utilisation d'un panneau de commande intelligent, il est possible de contrôler la pergola et les équipements supplémentaires à l'aide d'un smartphone ou d'une tablette depuis n'importe où dans le monde.

CARTOUCHE THERMIQUE ISOLANTE DE LAMELLE

Le remplissage interne des lamelles en polystyrène minimise les bruits de pluie et assure une isolation thermique par temps chaud et froid

CAPTEUR DE PLUIE

Capteur de pluie pour la fermeture automatique des lamelles en cas de détection de pluie

CAPTEUR DE VENT

Capteur de vent pour l'ouverture automatique des lames ou des stores WIN SCREEN en cas de détection de vent fort, évitant ainsi l'effet "voile"

CAPTEUR DE DÉTECTION DE NEIGE

Capteur de détection de neige pour l'ouverture automatique des lamelles lors de chutes de neige, évitant ainsi la destruction de la structure du toit sous de fortes charges de neige

CAPTEUR DE TEMPÉRATURE

Capteur de température pour l'inclinaison automatique des lames en dessous de 3°C, évitant ainsi la destruction des joints dans les lames ou l'immobilisation complète du toit.



TABLEAUX POUR LA CHARGE DE NEIGE SANS PRESSION DE VENT POUR 4 POTEAUX DE SUPPORT (kg / m²)

PERGOLA SIMPLE						
L'EXTENSION (mm)	Largeur (mm)					
	2000	2500	3000	3500	4000	4200
2000	300	300	300	300	300	300
3000	300	300	300	300	300	300
4000	300	300	300	250	225	210
5000	150	150	150	150	150	150
6000	128	128	128	128	128	128
7000	128	128	128	128	128	128

DOUBLE PERGOLA SANS POTEAU CENTRAL		
L'EXTENSION (mm)	Largeur (mm)	
	5400	5900
2000	102	102
3000	102	102
4000	102	102
5000	102	102
6000	102	102



Résistance au vent - 90 km/h

Afin d'utiliser la structure en toute sécurité et de maintenir la garantie, il est nécessaire de prendre connaissance des conditions d'utilisation disponibles sur le site Internet du fabricant.

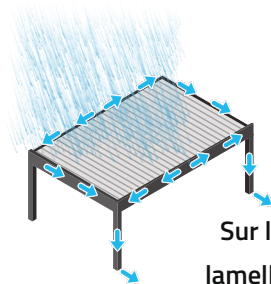

SORTIE D'EAU POUR 2 COLONNES DE SUPPORT

Sur la base de la norme PN - EN 12056-3, les valeurs suivantes de drainage de l'eau de la structure et des lamelles ont été déterminées sur la base de l'intensité de pluie supposée de 0,03 l / (s * m²). Le débit d'eau à travers deux poteaux de support ouverts avec des trappes d'inspection et des tuyaux d'égout internes d'un diamètre de 50 mm est de 2,0 l / s. En cas de fortes pluies, la structure couverte draine 65 l/m²/h.

Pour un drainage optimal de l'eau de la surface du toit, il est nécessaire d'utiliser min. 1 poteau avec vidange / 12m² de construction. Au dessus de 12 m² de surface de pergola, il faut utiliser min. 2 vidanges.

Attention! Toutes les solutions et tous les éléments de construction de la pergola WIN CLIMATIC sont réservés et protégés par un brevet et appartiennent exclusivement au GROUPE SUN WINNER.
Toute copie et diffusion est interdite sous peine de sanctions légales.

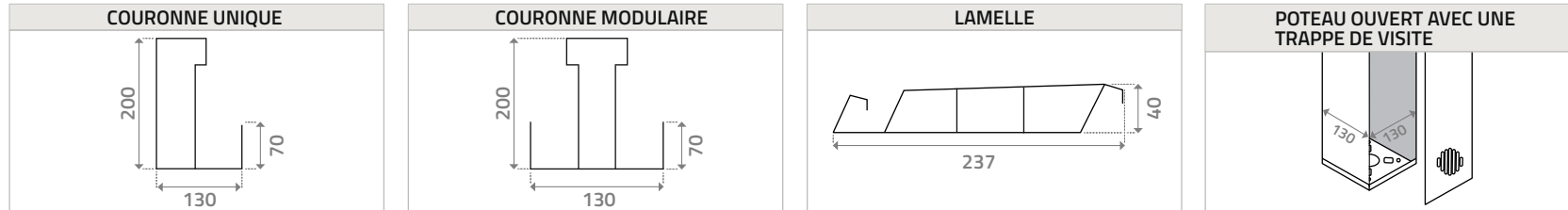

ROTATION DES LAMELLES / SENS D'OUVERTURE / ESPACEMENT DES LAMELLES

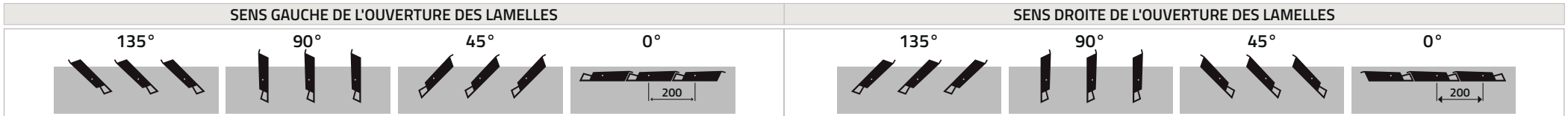

DIMENSIONS MAXIMALES DES PERGOLES

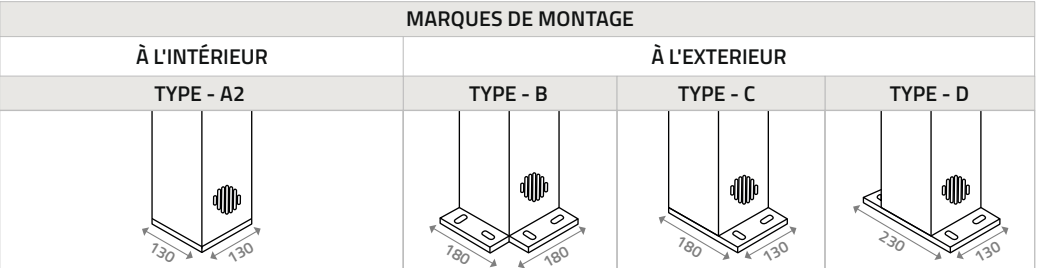
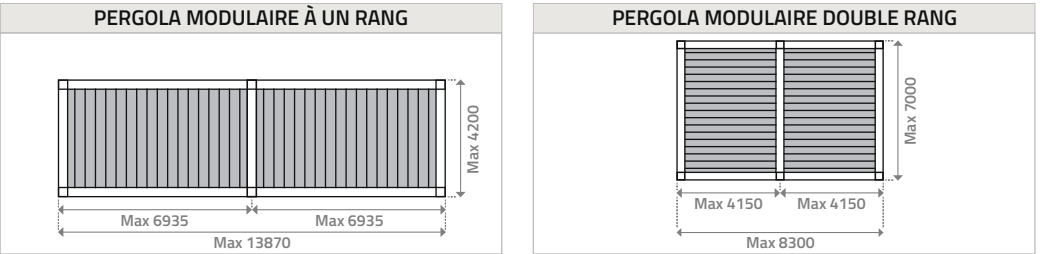
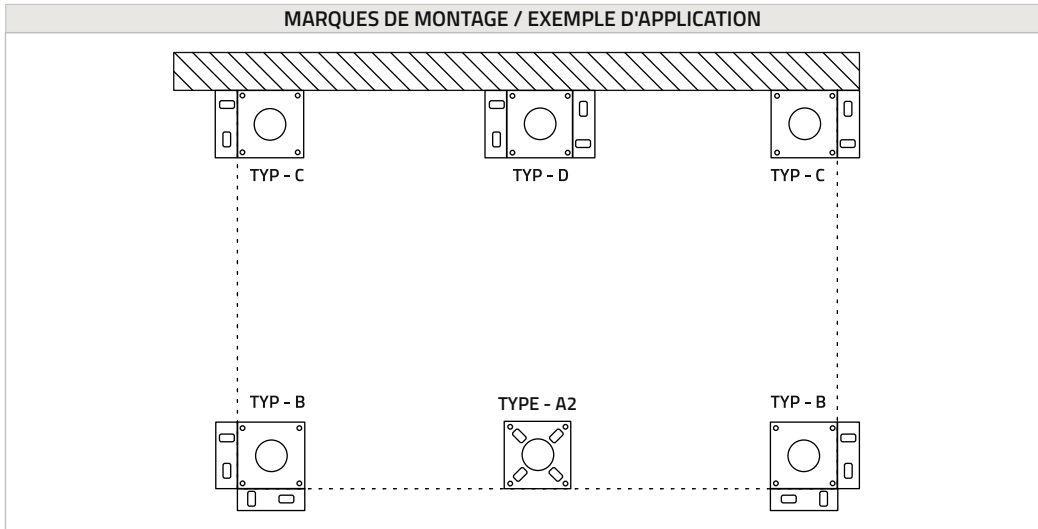
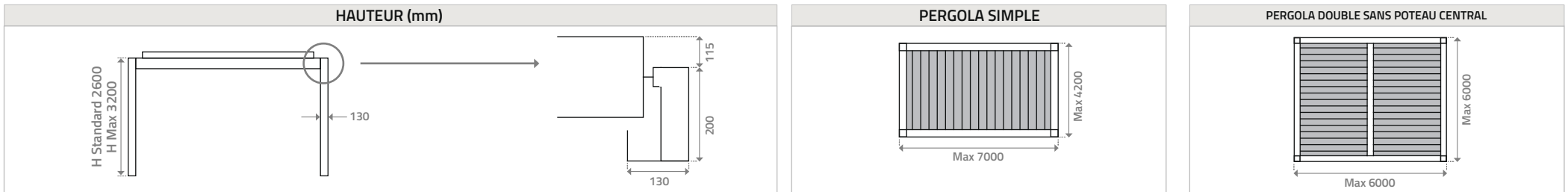

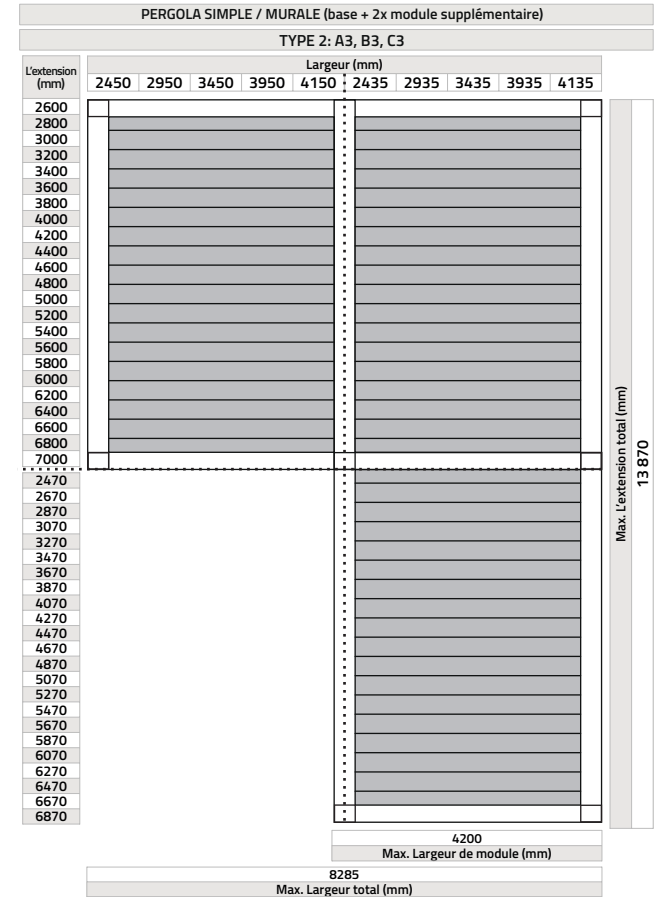
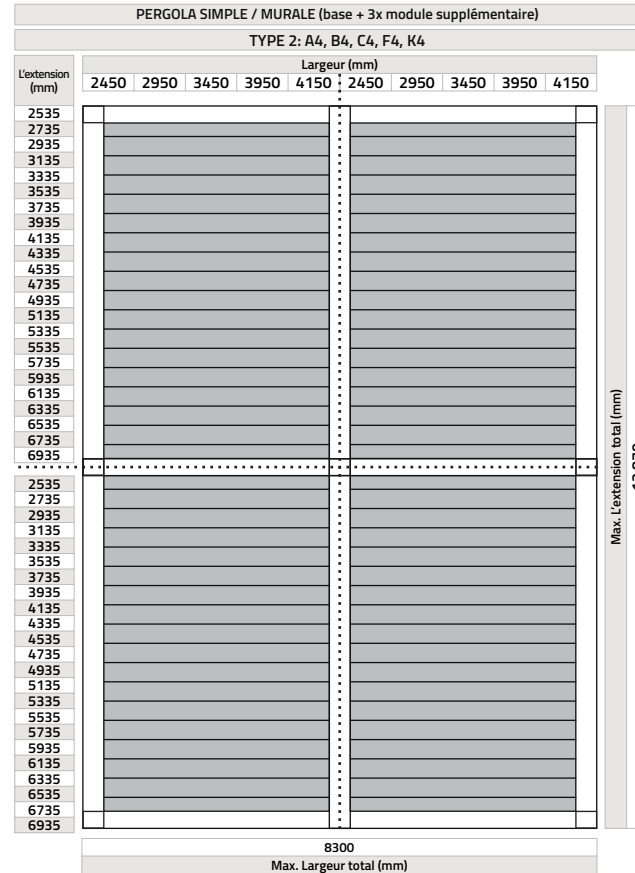
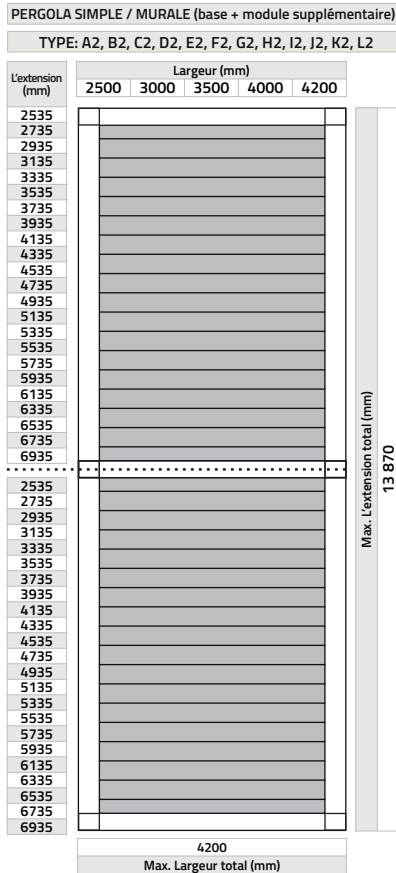
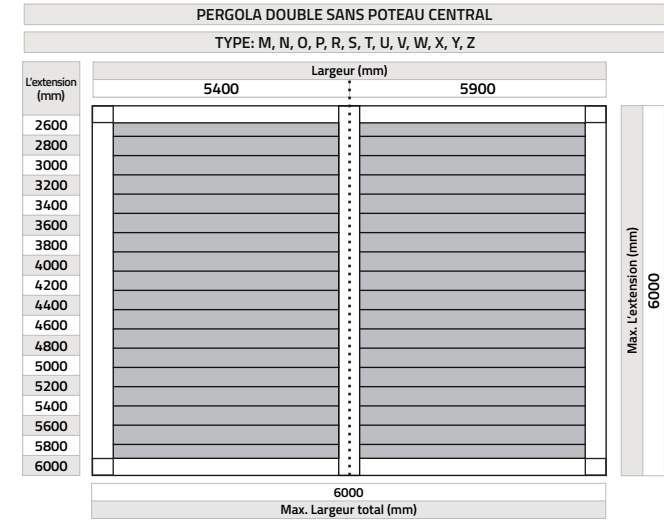
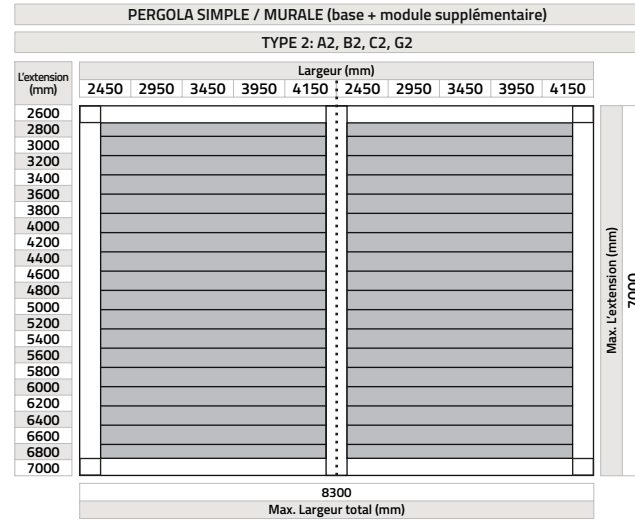
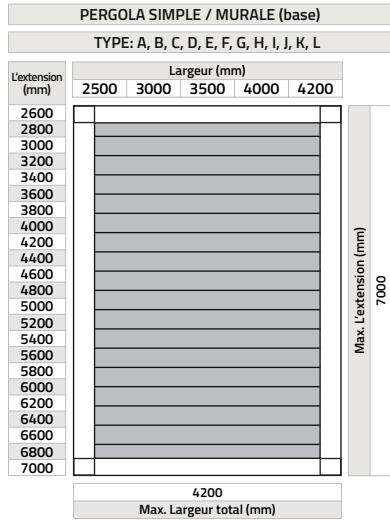

PERGOLA SIMPLE / MURALE (base + 2x module supplémentaire)

TYPE: A3, B3, C3, D3, E3, F3, G3, H3, I3, J3, K3

L'extension (mm)	Largeur (mm)				
	2500	3000	3500	4000	4200
2535					
2735					
2935					
3135					
3335					
3535					
3735					
3935					
4135					
4335					
4535					
4735					
4935					
5135					
5335					
5535					
5735					
5935					
6135					
6335					
6535					
6735					
6935					
2470					
2670					
2870					
3070					
3270					
3470					
3670					
3870					
4070					
4270					
4470					
4670					
4870					
5070					
5270					
5470					
5670					
5870					
6070					
6270					
6470					
6670					
6870					
2535					
2735					
2935					
3135					
3335					
3535					
3735					
3935					
4135					
4335					
4535					
4735					
4935					
5135					
5335					
5535					
5735					
5935					
6135					
6335					
6535					
6735					
6935					

Max. L'extension total (mm)
20740

4200
Max. Largeur total (mm)

PERGOLA SIMPLE / MURALE (base + 5x module supplémentaire)

TYPE 2: A6, B6, F6, K6

L'extension (mm)	Largeur (mm)									
	2450	2950	3450	3950	4150	2450	2950	3450	3950	4150
2535										
2735										
2935										
3135										
3335										
3535										
3735										
3935										
4135										
4335										
4535										
4735										
4935										
5135										
5335										
5535										
5735										
5935										
6135										
6335										
6535										
6735										
6935										
2470										
2670										
2870										
3070										
3270										
3470										
3670										
3870										
4070										
4270										
4470										
4670										
4870										
5070										
5270										
5470										
5670										
5870										
6070										
6270										
6470										
6670										
6870										
2535										
2735										
2935										
3135										
3335										
3535										
3735										
3935										
4135										
4335										
4535										
4735										
4935										
5135										
5335										
5535										
5735										
5935										
6135										
6335										
6535										
6735										
6935										

Max. L'extension total (mm)
20740

8300
Max. Largeur total (mm)

PERGOLA SIMPLE / MURALE (base + 4x module supplémentaire)

TYPE 2: A5, B5, C5

L'extension (mm)	Largeur (mm)									
	2450	2950	3450	3950	4150	2435	2935	3435	3935	4135
2535										
2735										
2935										
3135										
3335										
3535										
3735										
3935										
4135										
4335										
4535										
4735										
4935										
5135										
5335										
5535										
5735										
5935										
6135										
6335										
6535										
6735										
6935										
2470										
2670										
2870										
3070										
3270										
3470										
3670										
3870										
4070										
4270										
4470										
4670										
4870										
5070										
5270										
5470										
5670										
5870										
6070										
6270										
6470										
6670										
6870										
2535										
2735										
2935										
3135										
3335										
3535										
3735										
3935										
4135										
4335										
4535										
4735										
4935										
5135										
5335										
5535										
5735										
5935										
6135										
6335										
6535										
6735										
6935										

Max. L'extension total (mm)
20740

4200
Max. Largeur de module (mm)
8285
Max. Largeur total (mm)

DONNÉES TECHNIQUES DE LA PERGOLA WIN CLIMATIC - DIMENSIONS DE LA STRUCTURE

PERGOLA SIMPLE / MURALE (base + 3x module supplémentaire)
 TYPE: A4, B4, C4, D4, E4, F4, G4, H4, I4, J4, K4

L'extension (mm)	Largeur (mm)				
	2500	3000	3500	4000	4200
2535					
2735					
2935					
3135					
3335					
3535					
3735					
3935					
4135					
4335					
4535					
4735					
4935					
5135					
5335					
5535					
5735					
5935					
6135					
6335					
6535					
6735					
6935					
<hr/>					
2470					
2670					
2870					
3070					
3270					
3470					
3670					
3870					
4070					
4270					
4470					
4670					
4870					
5070					
5270					
5470					
5670					
5870					
6070					
6270					
6470					
6670					
6870					
<hr/>					
2470					
2670					
2870					
3070					
3270					
3470					
3670					
3870					
4070					
4270					
4470					
4670					
4870					
5070					
5270					
5470					
5670					
5870					
6070					
6270					
6470					
6670					
6870					
<hr/>					
2535					
2735					
2935					
3135					
3335					
3535					
3735					
3935					
4135					
4335					
4535					
4735					
4935					
5135					
5335					
5535					
5735					
5935					
6135					
6335					
6535					
6735					
6935					
<hr/>					
					4200
Max. Largeur total (mm)					

PERGOLA SIMPLE / MURALE (base + 7x module supplémentaire)
 TYPE 2: A8, B8, C8, F8, K8

L'extension (mm)	Largeur (mm)									
	2450	2950	3450	3950	4150	2450	2950	3450	3950	4150
2535										
2735										
2935										
3135										
3335										
3535										
3735										
3935										
4135										
4335										
4535										
4735										
4935										
5135										
5335										
5535										
5735										
5935										
6135										
6335										
6535										
6735										
6935										
<hr/>										
2470										
2670										
2870										
3070										
3270										
3470										
3670										
3870										
4070										
4270										
4470										
4670										
4870										
5070										
5270										
5470										
5670										
5870										
6070										
6270										
6470										
6670										
6870										
<hr/>										
2470										
2670										
2870										
3070										
3270										
3470										
3670										
3870										
4070										
4270										
4470										
4670										
4870										
5070										
5270										
5470										
5670										
5870										
6070										
6270										
6470										
6670										
6870										
<hr/>										
					8300					
Max. Largeur total (mm)										

PERGOLA SIMPLE / MURALE (base + 4x module supplémentaire)
 TYPE 2: A7, B7, C7

L'extension (mm)	Largeur (mm)										
	2450	2950	3450	3950	4150	2435	2935	3435	3935	4135	
2535											
2735											
2935											
3135											
3335											
3535											
3735											
3935											
4135											
4335											
4535											
4735											
4935											
5135											
5335											
5535											
5735											
5935											
6135											
6335											
6535											
6735											
6935											
<hr/>											
2470											
2670											
2870											
3070											
3270											
3470											
3670											
3870											
4070											
4270											
4470											
4670											
4870											
5070											
5270											
5470											
5670											
5870											
6070											
6270											
6470											
6670											
6870											
<hr/>											
					4200						
						Maksymalna szerokość modułu (mm)					
						8300					
Max. Largeur total (mm)											

Liste de prix		Largeur (mm)				
L'extension (mm)	Nombre de lamelles	2500	3000	3500	4000	4200
2600	11	5 811 €	6 268 €	6 717 €	7 141 €	7 342 €
2800	12	6 009 €	6 491 €	6 967 €	7 418 €	7 631 €
3000	13	6 235 €	6 742 €	7 244 €	7 723 €	7 948 €
3200	14	6 434 €	6 965 €	7 495 €	8 000 €	8 238 €
3400	15	6 659 €	7 215 €	7 772 €	8 304 €	8 554 €
3600	16	6 813 €	7 394 €	7 978 €	8 537 €	8 800 €
3800	17	7 056 €	7 662 €	8 273 €	8 859 €	9 134 €
4000	18	7 212 €	7 843 €	8 480 €	9 094 €	9 381 €
4200	19	7 481 €	8 136 €	8 801 €	9 441 €	9 741 €
4400	20	7 813 €	8 493 €	9 185 €	9 851 €	10 164 €
4600	21	7 967 €	8 672 €	9 390 €	10 084 €	10 409 €
4800	22	8 121 €	8 851 €	9 596 €	10 317 €	10 654 €
5000	23	8 275 €	9 030 €	9 802 €	10 550 €	10 900 €
5200	24	8 725 €	9 505 €	10 304 €	11 078 €	11 441 €
5400	25	8 880 €	9 684 €	10 510 €	11 311 €	11 686 €
5600	26	9 167 €	9 996 €	10 849 €	11 677 €	12 065 €
5800	27	9 321 €	10 175 €	11 055 €	11 910 €	12 310 €
6000	28	9 475 €	10 354 €	11 260 €	12 143 €	12 555 €
6200	29	9 790 €	10 694 €	11 628 €	12 537 €	12 962 €
6400	30	9 945 €	10 873 €	11 833 €	12 769 €	13 207 €
6600	31	10 232 €	11 185 €	12 173 €	13 136 €	13 586 €
6800	32	10 386 €	11 364 €	12 378 €	13 368 €	13 831 €
7000	33	10 540 €	11 543 €	12 584 €	13 601 €	14 076 €

Possibilité de combiner plusieurs modules de pergola en un seul bâtiment (BASE + MODULES ADDITIONNELS). Dimensions détaillées des configurations disponibles (pages 12-14)

Possibilité de réaliser une extension de pergola individuelle sur mesure !
Dimension standard de la pergola tous les 200 mm.

+ 600 €

GOOD PRICE



Les dimensions de la pergola au meilleur prix !

Le prix de la pergola en standard comprend:

- 2 poteaux de support ouverts (jusqu'à une hauteur de 2600 mm) avec des marques de montage TYPE-A2 peint dans la couleur de la structure
- 2 ou 3 suspentes de fixation sur un côté de la pergola, selon la taille,
- Un variateur filaire avec une alimentation pour piloter les lames du toit dans la plage de 0° à 135°,
- Radiocommande 24V pour piloter un moteur,
- Télécommande 63 canaux,
- 4 gouttières omnidirectionnelles intégrées à la couronne de la pergola,
- Système de drainage intégré,
- Revêtement en poudre en 3 couleurs standard: Cream white structural ± RAL 9010, Silver metallic structural ± RAL 9006, Anthracite metallic structural ST-2
- Structure innovante avec toit en aluminium extrudé et acier inoxydable.
- Masse adhésive et scellante BOLL 310 ml

Suppléments optionnels pour la pergola :

Supplémentaire poteaux de support intermédiaires supplémentaires avec marques de montage ou accroches murales avec solin selon le type d'installation / modèle de pergola. (Liste de prix, p. 25)

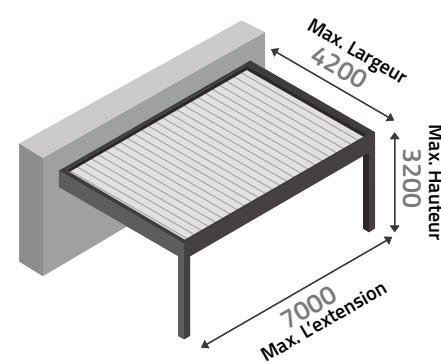

TYPE - B

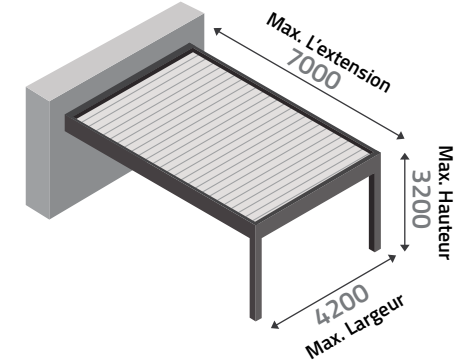

TYPE - C

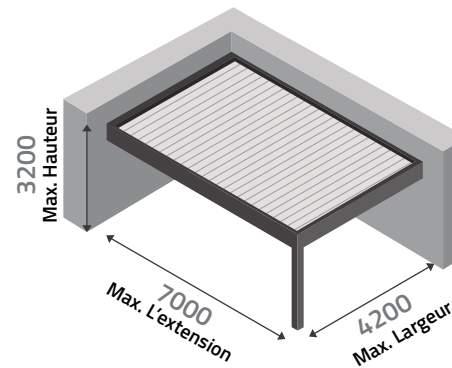

TYPE - D

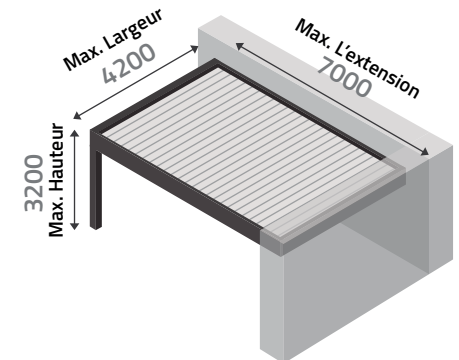

TYP - E

PERGOLA SIMPLE / MURALE (MODULE SUPPLÉMENTAIRE) (1 POTEAU DE SUPPORT + SUPPORTS MURAUX)

Liste de prix module supplémentaire		Largeur (mm)				
L'extension (mm)	Nombre de lamelles	2500 / 2450	3000 / 2950	3500 / 3450	4000 / 3950	4200 / 4150
2600 / 2535	11	5 277 €	5 662 €	6 077 €	6 488 €	6 728 €
2800 / 2735	12	5 476 €	5 886 €	6 327 €	6 765 €	7 018 €
3000 / 2935	13	5 702 €	6 136 €	6 604 €	7 070 €	7 335 €
3200 / 3135	14	5 900 €	6 360 €	6 855 €	7 347 €	7 624 €
3400 / 3335	15	6 126 €	6 610 €	7 132 €	7 651 €	7 941 €
3600 / 3535	16	6 280 €	6 789 €	7 338 €	7 884 €	8 186 €
3800 / 3735	17	6 523 €	7 056 €	7 633 €	8 206 €	8 520 €
4000 / 3935	18	6 679 €	7 237 €	7 840 €	8 440 €	8 768 €
4200 / 4135	19	6 948 €	7 531 €	8 161 €	8 788 €	9 127 €
4400 / 4335	20	7 280 €	7 888 €	8 544 €	9 198 €	9 550 €
4600 / 4535	21	7 434 €	8 066 €	8 750 €	9 431 €	9 796 €
4800 / 4735	22	7 588 €	8 245 €	8 956 €	9 664 €	10 041 €
5000 / 4935	23	7 742 €	8 424 €	9 162 €	9 896 €	10 286 €
5200 / 5135	24	8 192 €	8 899 €	9 664 €	10 426 €	10 827 €
5400 / 5335	25	8 346 €	9 078 €	9 870 €	10 658 €	11 073 €
5600 / 5535	26	8 634 €	9 390 €	10 209 €	11 024 €	11 451 €
5800 / 5735	27	8 788 €	9 569 €	10 415 €	11 257 €	11 696 €
6000 / 5935	28	8 942 €	9 748 €	10 620 €	11 490 €	11 942 €
6200 / 6135	29	9 257 €	10 088 €	10 988 €	11 884 €	12 348 €
6400 / 6435	30	9 411 €	10 267 €	11 193 €	12 116 €	12 594 €
6600 / 6535	31	9 699 €	10 580 €	11 533 €	12 483 €	12 972 €
6800 / 6735	32	9 853 €	10 758 €	11 738 €	12 716 €	13 218 €
7000 / 6935	33	10 007 €	10 937 €	11 944 €	12 948 €	13 463 €

Possibilité de combiner plusieurs modules de pergola en un seul bâtiment (BASE + MODULES ADDITIONNELS). Dimensions détaillées des configurations disponibles (pages 12-14)

Possibilité de réaliser une extension de pergola individuelle sur mesure !
Dimension standard de la pergola tous les 200 mm.

+ 600 €

GOOD PRICE



Les dimensions de la pergola au meilleur prix !

Le prix de la pergola en standard comprend:

- 1 poteau de support ouverts (jusqu'à une hauteur de 2600 mm) avec des marques de montage TYPE-A2 peint dans la couleur de la structure,
- 2 ou 3 suspentes de fixation sur un côté de la pergola, selon la taille,
- Un variateur filaire avec une alimentation pour piloter les lames du toit dans la plage de 0° à 135°,
- Radiocommande 24V pour piloter un moteur,
- 4 gouttières omnidirectionnelles intégrées à la couronne de la pergola,
- Système de drainage intégré,
- Revêtement en poudre en 3 couleurs standard: Cream white structural ± RAL 9010, Silver metallic structural ± RAL 9006, Anthracite metallic structural ST-2
- Structure innovante avec toit en aluminium extrudé et acier inoxydable.
- Masse adhésive et scellante BOLL 310 ml

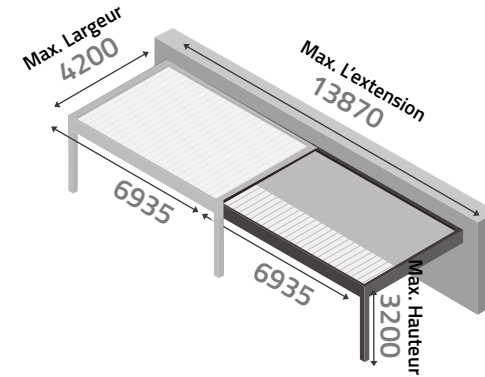

TYPE - B2

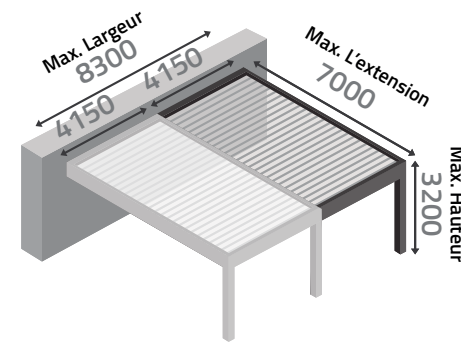

TYPE- 2 C2

Suppléments optionnels pour la pergola :

Supplémentaire poteaux de support intermédiaires supplémentaires avec marques de montage ou accroches murales avec solin selon le type d'installation / modèle de pergola. (Liste de prix, p. 25)

WIN CLIMATIC Liste de prix 2		Largeur (mm)				
L'extension (mm)	Nombre de lamelles	2500	3000	3500	4000	4200
2600	11	6 270 €	6 727 €	7 176 €	7 601 €	7 801 €
2800	12	6 469 €	6 951 €	7 427 €	7 878 €	8 091 €
3000	13	6 694 €	7 201 €	7 704 €	8 182 €	8 408 €
3200	14	6 893 €	7 424 €	7 954 €	8 460 €	8 697 €
3400	15	7 119 €	7 675 €	8 232 €	8 764 €	9 014 €
3600	16	7 273 €	7 854 €	8 437 €	8 996 €	9 259 €
3800	17	7 516 €	8 122 €	8 732 €	9 318 €	9 594 €
4000	18	7 672 €	8 302 €	8 940 €	9 553 €	9 841 €
4200	19	7 940 €	8 596 €	9 260 €	9 900 €	10 200 €
4400	20	8 273 €	8 953 €	9 644 €	10 311 €	10 624 €
4600	21	8 427 €	9 132 €	9 850 €	10 544 €	10 869 €
4800	22	8 581 €	9 310 €	10 056 €	10 776 €	11 114 €
5000	23	8 735 €	9 489 €	10 262 €	11 009 €	11 359 €
5200	24	9 172 €	9 951 €	10 750 €	11 525 €	11 888 €
5400	25	9 326 €	10 130 €	10 956 €	11 758 €	12 133 €
5600	26	9 614 €	10 442 €	11 296 €	12 124 €	12 511 €
5800	27	9 768 €	10 621 €	11 501 €	12 356 €	12 757 €
6000	28	9 922 €	10 800 €	11 707 €	12 589 €	13 002 €
6200	29	10 237 €	11 140 €	12 074 €	12 983 €	13 408 €
6400	30	10 391 €	11 319 €	12 280 €	13 216 €	13 653 €
6600	31	10 679 €	11 632 €	12 619 €	13 582 €	14 032 €
6800	32	10 833 €	11 810 €	12 825 €	13 815 €	14 277 €
7000	33	10 987 €	11 989 €	13 031 €	14 048 €	14 522 €

Possibilité de combiner plusieurs modules de pergola en un seul bâtiment (BASE + MODULES ADDITIONNELS). Dimensions détaillées des configurations disponibles (pages 12-14)

Possibilité de réaliser une extension de pergola individuelle sur mesure !
Dimension standard de la pergola tous les 200 mm.

+ 600 €

GOOD PRICE



Les dimensions de la pergola au meilleur prix !

Le prix de la pergola en standard comprend:

- 4 poteaux de support ouverts (jusqu'à une hauteur de 2600 mm) avec des marques de montage TYPE-A2 peint dans la couleur de la structure,
- Un variateur filaire avec une alimentation pour piloter les lames du toit dans la plage de 0° à 135° ,
- Radiocommande 24V pour piloter un moteur,
- Télécommande 63 canaux,
- 4 gouttières omnidirectionnelles intégrées à la couronne de la pergola,
- Système de drainage intégré,
- Revêtement en poudre en 3 couleurs standard: Cream white structural ± RAL 9010, Silver metallic structural ± RAL 9006, Anthracite metallic structural ST-2
- Structure innovante avec toit en aluminium extrudé et acier inoxydable.
- Masse adhésive et scellante BOLL 310 ml

Suppléments optionnels pour la pergola :

Supplémentaire poteaux de support intermédiaires supplémentaires avec marques de montage ou accroches murales avec solin selon le type d'installation / modèle de pergola. (Liste de prix, p. 25)

! Remarque : Si vous achetez une pergola avec trois poteaux de support, le prix indiqué dans le tableau ci-dessus s'applique.

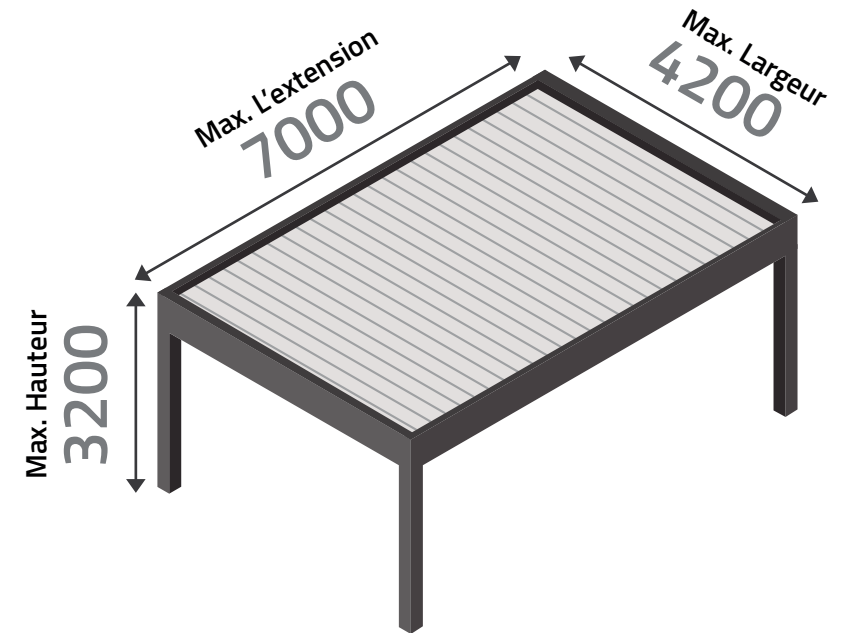

TYPE - A

PERGOLA SIMPLE / AUTOPORTANTE (MODULE SUPPLÉMENTAIRE) (2 POTEAUX DE SUPPORT)

WIN CLIMATIC Liste de prix 2 module supplémentaire		Largeur (mm)				
L'extension (mm)	Nombre de lamelles	2500 / 2450	3000 / 2950	3500 / 3450	4000 / 3950	4200 / 4150
2600 / 2535	11	5 483 €	5 868 €	6 283 €	6 694 €	6 934 €
2800 / 2735	12	5 682 €	6 091 €	6 533 €	6 971 €	7 224 €
3000 / 2935	13	5 907 €	6 342 €	6 810 €	7 276 €	7 540 €
3200 / 3135	14	6 106 €	6 565 €	7 060 €	7 553 €	7 830 €
3400 / 3335	15	6 331 €	6 816 €	7 338 €	7 857 €	8 147 €
3600 / 3535	16	6 485 €	6 994 €	7 544 €	8 090 €	8 392 €
3800 / 3735	17	6 728 €	7 262 €	7 838 €	8 412 €	8 726 €
4000 / 3935	18	6 885 €	7 443 €	8 046 €	8 646 €	8 973 €
4200 / 4135	19	7 153 €	7 736 €	8 366 €	8 993 €	9 333 €
4400 / 4335	20	7 485 €	8 093 €	8 750 €	9 404 €	9 756 €
4600 / 4535	21	7 639 €	8 272 €	8 956 €	9 637 €	10 002 €
4800 / 4735	22	7 793 €	8 451 €	9 162 €	9 870 €	10 247 €
5000 / 4935	23	7 948 €	8 630 €	9 368 €	10 102 €	10 492 €
5200 / 5135	24	8 385 €	9 092 €	9 857 €	10 618 €	11 020 €
5400 / 5335	25	8 539 €	9 271 €	10 062 €	10 851 €	11 266 €
5600 / 5535	26	8 826 €	9 583 €	10 402 €	11 217 €	11 644 €
5800 / 5735	27	8 980 €	9 762 €	10 608 €	11 450 €	11 890 €
6000 / 5935	28	9 134 €	9 941 €	10 813 €	11 683 €	12 135 €
6200 / 6135	29	9 450 €	10 281 €	11 180 €	12 076 €	12 541 €
6400 / 6435	30	9 604 €	10 460 €	11 386 €	12 309 €	12 786 €
6600 / 6535	31	9 892 €	10 772 €	11 725 €	12 676 €	13 165 €
6800 / 6735	32	10 046 €	10 951 €	11 931 €	12 908 €	13 410 €
7000 / 6935	33	10 200 €	11 130 €	12 137 €	13 141 €	13 655 €

Possibilité de combiner plusieurs modules de pergola en un seul bâtiment (BASE + MODULES ADDITIONNELS). Dimensions détaillées des configurations disponibles (pages 12-14)

Possibilité de réaliser une extension de pergola individuelle sur mesure !
Dimension standard de la pergola tous les 200 mm.

+ 600 €

GOOD PRICE



Les dimensions de la pergola au meilleur prix !

Le prix de la pergola en standard comprend:

- 2 poteaux de support ouverts (jusqu'à une hauteur de 2600 mm)
- Un variateur filaire avec une alimentation pour piloter les lames du toit dans la plage de 0° à 135°,
- Radiocommande 24V pour piloter un moteur,
- 4 gouttières omnidirectionnelles intégrées à la couronne de la pergola,
- Système de drainage intégré,
- Revêtement en poudre en 3 couleurs standard: Cream white structural ± RAL 9010, Silver metallic structural ± RAL 9006, Anthracite metallic structural ST-2
- Structure innovante avec toit en aluminium extrudé et acier inoxydable.
- Masse adhésive et scellante BOLL 310 ml

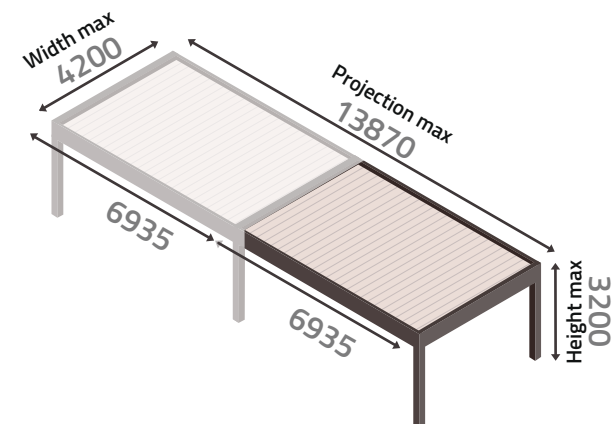

TYPE - A2

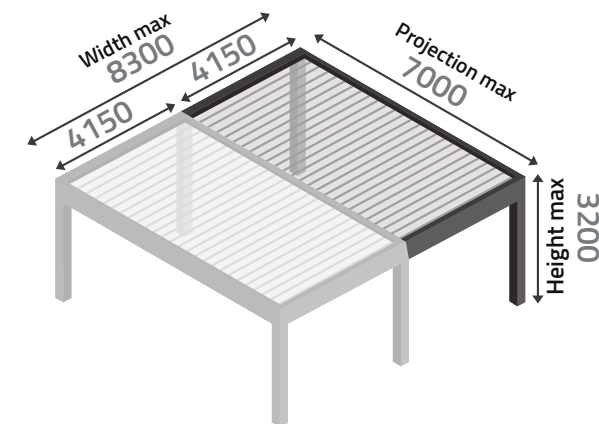

TYPE - 2 A2

Suppléments optionnels pour la pergola :

Supplémentaire poteaux de support intermédiaires supplémentaires avec marques de montage ou accroches murales avec solin selon le type d'installation / modèle de pergola. (Liste de prix, p. 25)

WIN CLIMATIC Liste de prix 3		Largeur (mm)				
L'extension (mm)	Nombre de lamelles	2500	3000	3500	4000	4200
2600	11	5 372 €	5 829 €	6 278 €	6 702 €	6 903 €
2800	12	5 570 €	6 052 €	6 528 €	6 980 €	7 192 €
3000	13	5 796 €	6 302 €	6 805 €	7 284 €	7 509 €
3200	14	5 994 €	6 526 €	7 056 €	7 561 €	7 799 €
3400	15	6 220 €	6 776 €	7 333 €	7 865 €	8 116 €
3600	16	6 374 €	6 955 €	7 539 €	8 098 €	8 361 €
3800	17	6 617 €	7 223 €	7 834 €	8 420 €	8 695 €
4000	18	6 773 €	7 404 €	8 042 €	8 654 €	8 942 €
4200	19	7 042 €	7 697 €	8 362 €	9 002 €	9 302 €
4400	20	7 374 €	8 054 €	8 746 €	9 412 €	9 725 €
4600	21	7 528 €	8 233 €	8 951 €	9 645 €	9 970 €
4800	22	7 682 €	8 412 €	9 157 €	9 878 €	10 215 €
5000	23	7 836 €	8 591 €	9 363 €	10 110 €	10 461 €
5200	24	8 299 €	9 079 €	9 878 €	10 652 €	11 015 €
5400	25	8 453 €	9 257 €	10 084 €	10 885 €	11 260 €
5600	26	8 741 €	9 570 €	10 423 €	11 251 €	11 639 €
5800	27	8 895 €	9 749 €	10 629 €	11 484 €	11 884 €
6000	28	9 049 €	9 928 €	10 834 €	11 717 €	12 129 €
6200	29	9 364 €	10 268 €	11 202 €	12 111 €	12 536 €
6400	30	9 518 €	10 446 €	11 407 €	12 343 €	12 781 €
6600	31	9 806 €	10 759 €	11 747 €	12 710 €	13 160 €
6800	32	9 960 €	10 938 €	11 952 €	12 942 €	13 405 €
7000	33	10 114 €	11 117 €	12 158 €	13 175 €	13 650 €

Possibilité de combiner plusieurs modules de pergola en un seul bâtiment (BASE + MODULES ADDITIONNELS). Dimensions détaillées des configurations disponibles (pages 12-14)

Possibilité de réaliser une extension de pergola individuelle sur mesure !
Dimension standard de la pergola tous les 200 mm.

+ 600 €

GOOD PRICE



Les dimensions de la pergola au meilleur prix !

Le prix de la pergola en standard comprend:

- Cintres de montage (8 ou 10 pièces selon la taille de la pergola);
- Motorisation filaire câble avec alimentation pour piloter les lames du toit dans la plage de 0° à 135°;
- Panneau de commande radio 24V pour piloter deux variateurs;
- Télécommande 63 canaux;
- Gouttière périphérique intégrée au couronnement de la pergola;
- Système de drainage intégré;
- Revêtement en poudre en 3 couleurs standard: Cream white structural ± RAL 9010, Silver metallic structural ± RAL 9006, Anthracite metallic structural ST-2
- Structure innovante avec toit en aluminium extrudé et acier inoxydable.
- Masse adhésive et scellante BOLL 310 ml

Suppléments optionnels pour la pergola :

Supplémentaire poteaux de support intermédiaires supplémentaires avec marques de montage ou accroches murales avec solin selon le type d'installation / modèle de pergola. (Liste de prix, p. 25)

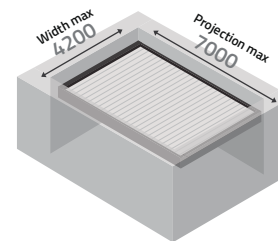

TYPE - F

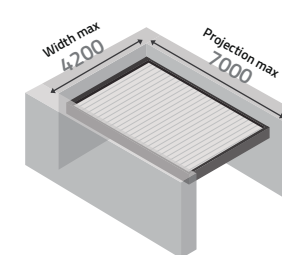

TYPE - G

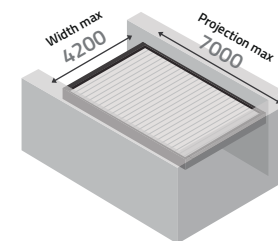

TYPE - H

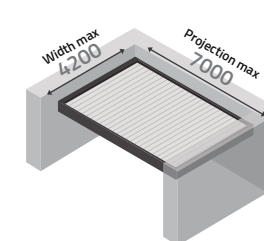

TYPE - I

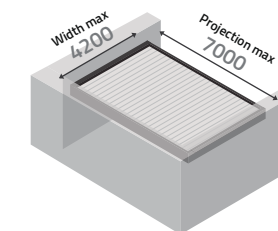

TYPE - J

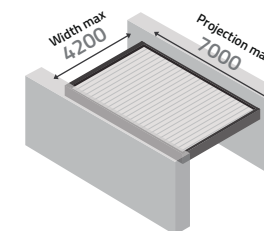

TYPE - K

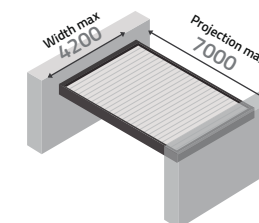

TYPE - L

PERGOLA SIMPLE / MODULE DE TOIT (MODULE SUPPLÉMENTAIRE) (SUPPORTS MURAUX)

WIN CLIMATIC Liste de prix 3 module supplémentaire		Largeur (mm)				
L'extension (mm)	Nombre de lamelles	2500 / 2450	3000 / 2950	3500 / 3450	4000 / 3950	4200 / 4150
2600 / 2535	11	5 092 €	5 477 €	5 891 €	6 303 €	6 543 €
2800 / 2735	12	5 291 €	5 700 €	6 142 €	6 580 €	6 832 €
3000 / 2935	13	5 516 €	5 951 €	6 419 €	6 885 €	7 150 €
3200 / 3135	14	5 715 €	6 174 €	6 670 €	7 162 €	7 439 €
3400 / 3335	15	5 940 €	6 424 €	6 947 €	7 466 €	7 756 €
3600 / 3535	16	6 094 €	6 603 €	7 153 €	7 699 €	8 001 €
3800 / 3735	17	6 338 €	6 871 €	7 447 €	8 020 €	8 335 €
4000 / 3935	18	6 494 €	7 052 €	7 655 €	8 255 €	8 582 €
4200 / 4135	19	6 762 €	7 345 €	7 975 €	8 602 €	8 942 €
4400 / 4335	20	7 094 €	7 702 €	8 359 €	9 013 €	9 365 €
4600 / 4535	21	7 248 €	7 881 €	8 565 €	9 246 €	9 610 €
4800 / 4735	22	7 402 €	8 060 €	8 771 €	9 478 €	9 856 €
5000 / 4935	23	7 556 €	8 239 €	8 976 €	9 711 €	10 101 €
5200 / 5135	24	8 020 €	8 727 €	9 492 €	10 253 €	10 655 €
5400 / 5335	25	8 174 €	8 906 €	9 697 €	10 486 €	10 900 €
5600 / 5535	26	8 461 €	9 218 €	10 037 €	10 852 €	11 279 €
5800 / 5735	27	8 615 €	9 397 €	10 242 €	11 085 €	11 524 €
6000 / 5935	28	8 769 €	9 576 €	10 448 €	11 317 €	11 769 €
6200 / 6135	29	9 085 €	9 916 €	10 815 €	11 712 €	12 176 €
6400 / 6435	30	9 239 €	10 095 €	11 021 €	11 944 €	12 421 €
6600 / 6535	31	9 527 €	10 407 €	11 360 €	12 310 €	12 800 €
6800 / 6735	32	9 681 €	10 586 €	11 566 €	12 543 €	13 045 €
7000 / 6935	33	9 835 €	10 765 €	11 772 €	12 776 €	13 290 €

Possibilité de combiner plusieurs modules de pergola en un seul bâtiment (BASE + MODULES ADDITIONNELS). Dimensions détaillées des configurations disponibles (pages 12-14)

Possibilité de réaliser une extension de pergola individuelle sur mesure !
Dimension standard de la pergola tous les 200 mm.

+ 600 €

GOOD PRICE



Les dimensions de la pergola au meilleur prix !

Le prix de la pergola en standard comprend:

- Supports muraux (6 ou 8 pièces selon la taille de la pergola),
- Motorisation filaire avec alimentation pour piloter les lames du toit dans la plage de 0° à 135° ,
- Panneau de commande radio 24V pour piloter deux variateurs,
- Gouttière périphérique intégrée au couronnement de la pergola,
- Système de drainage intégré,
- Revêtement en poudre en 3 couleurs standard: Cream white structural ± RAL 9010, Silver metallic structural ± RAL 9006, Anthracite metallic structural ST-2
- Structure innovante avec toit en aluminium extrudé et acier inoxydable.
- Masse adhésive et scellante BOLL 310 ml

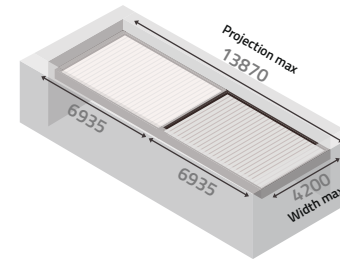

TYPE - F2

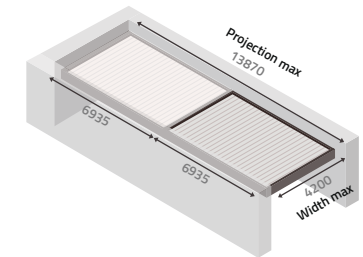

TYPE - G2

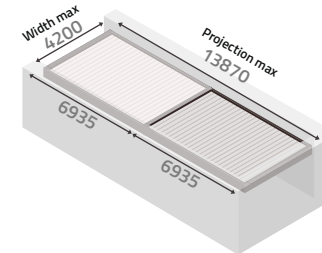

TYPE - H2

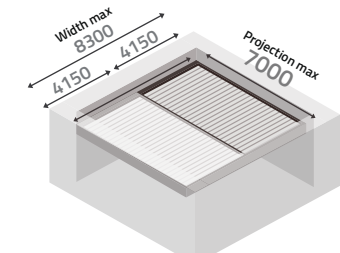

TYPE - R2

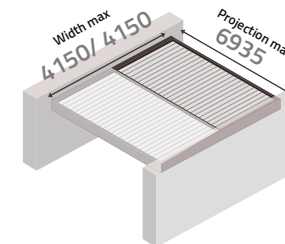

TYPE - U2

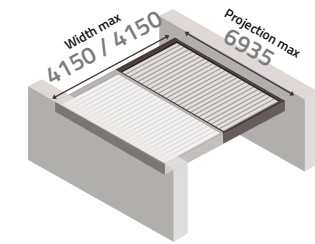

TYPE - V2

Suppléments optionnels pour la pergola :

Supplémentaire poteaux de support intermédiaires supplémentaires avec marques de montage ou accroches murales avec solin selon le type d'installation / modèle de pergola. (Liste de prix, p. 25)

L'extension (mm)	Nombre de lamelles	Largeur (mm)	
		5400	5900
2600	11	10 736 €	10 889 €
2800	12	11 176 €	11 330 €
3000	13	11 609 €	11 764 €
3200	14	12 036 €	12 192 €
3400	15	12 508 €	12 664 €
3600	16	12 925 €	13 081 €
3800	17	13 371 €	13 528 €
4000	18	13 732 €	13 890 €
4200	19	14 295 €	14 452 €
4400	20	14 830 €	14 988 €
4600	21	15 251 €	15 410 €
4800	22	15 608 €	15 767 €
5000	23	15 966 €	16 125 €
5200	24	16 791 €	16 951 €
5400	25	17 148 €	17 309 €
5600	26	17 716 €	17 876 €
5800	27	18 073 €	18 234 €
6000	28	18 430 €	18 592 €

! La largeur de la pergola sans poteau porteur est toujours symétrique, mais la projection doit être la même.

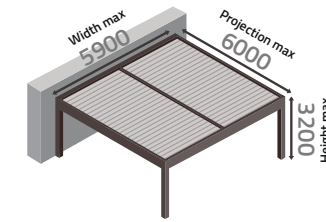

TYPE - N

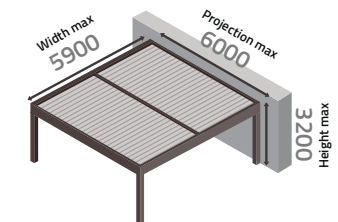

TYPE - O

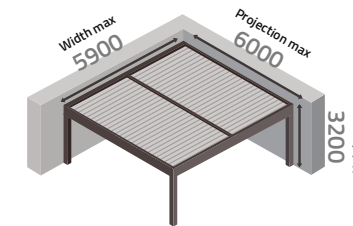

TYPE - S

Possibilité de réaliser une extension de pergola individuelle sur mesure !
Dimension standard de la pergola tous les 200 mm.

+ 600 €

GOOD PRICE



Les dimensions de la pergola au meilleur prix !

Le prix de la pergola en standard comprend:

- 2 poteaux de support ouverts avec trappe de visite (jusqu'à 2600 mm de haut) avec marque de montage TYPE A-2, vernis dans la couleur de la structure,
- 3 supports muraux de fixation sur un côté de la pergola, selon la taille de la pergola,
- Motorisation filaire avec alimentation pour piloter les lames du toit dans la plage de 0° à 135°,
- Panneau de commande radio 24V pour piloter deux variateurs,
- Gouttière périphérique intégrée au couronnement de la pergola,
- Système de drainage intégré,
- Revêtement en poudre en 3 couleurs standard: Cream white structural ± RAL 9010, Silver metallic structural ± RAL 9006, Anthracite metallic structural ST-2
- Structure innovante avec toit en aluminium extrudé et acier inoxydable.
- Masse adhésive et scellante BOLL 310 ml

Suppléments optionnels pour la pergola :

Supplémentaire poteaux de support intermédiaires supplémentaires avec marques de montage ou accroches murales avec solin selon le type d'installation / modèle de pergola. (Liste de prix, p. 25)

! Remarque : Si vous achetez une pergola avec trois poteaux de support, le prix indiqué dans le tableau ci-dessus s'applique.

L'extension (mm)	Nombre de lamelles	Largeur (mm)	
		5400	5900
2600	11	11 182 €	11 336 €
2800	12	11 622 €	11 776 €
3000	13	12 056 €	12 210 €
3200	14	12 483 €	12 638 €
3400	15	12 955 €	13 110 €
3600	16	13 371 €	13 528 €
3800	17	13 818 €	13 974 €
4000	18	14 179 €	14 336 €
4200	19	14 741 €	14 899 €
4400	20	15 276 €	15 434 €
4600	21	15 698 €	15 856 €
4800	22	16 055 €	16 214 €
5000	23	16 412 €	16 572 €
5200	24	17 237 €	17 397 €
5400	25	17 595 €	17 755 €
5600	26	18 162 €	18 323 €
5800	27	18 519 €	18 681 €
6000	28	18 876 €	19 038 €

! La largeur de la pergola sans poteau porteur est toujours symétrique, mais la projection doit être la même.

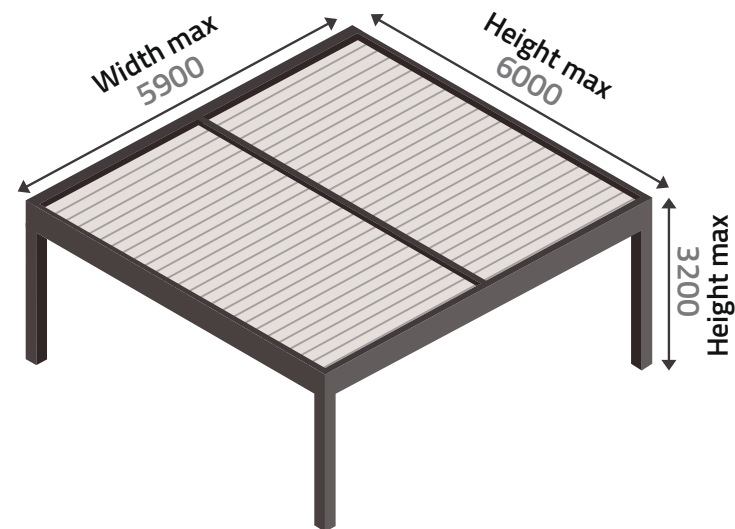

TYPE - M

Il est nécessaire d'utiliser le drainage dans deux poteaux.

Possibilité de réaliser une extension de pergola individuelle sur mesure !
Dimension standard de la pergola tous les 200 mm.

+ 600 €

GOOD PRICE



Les dimensions de la pergola au meilleur prix !

Le prix de la pergola en standard comprend:

- 4 poteaux de support ouverts avec trappe de visite (jusqu'à 2600 mm de haut) avec marque de montage TYPE A-2, vernis dans la couleur de la structure,
- Motorisation filaire avec alimentation pour piloter les lames du toit dans la plage de 0° à 135° ,
- Panneau de commande radio 24V pour piloter deux variateurs,
- Télécommande 63 canaux,
- Gouttière périphérique intégrée au couronnement de la pergola,
- Système de drainage intégré,
- Revêtement en poudre en 3 couleurs standard: Cream white structural ± RAL 9010, Silver metallic structural ± RAL 9006, Anthracite metallic structural ST-2
- Structure innovante avec toit en aluminium extrudé et acier inoxydable.
- Masse adhésive et scellante BOLL 310 ml

Suppléments optionnels pour la pergola :

Supplémentaire poteaux de support intermédiaires supplémentaires avec marques de montage ou accroches murales avec solin selon le type d'installation / modèle de pergola. (Liste de prix, p. 25)

! Remarque : Si vous achetez une pergola avec trois poteaux de support, le prix indiqué dans le tableau ci-dessus s'applique.

Price list 6		Largeur (mm)	
L'extension (mm)	Nombre de lamelles	5400	5900
2600	11	10 296 €	10 450 €
2800	12	10 736 €	10 890 €
3000	13	11 170 €	11 325 €
3200	14	11 597 €	11 752 €
3400	15	12 069 €	12 225 €
3600	16	12 486 €	12 642 €
3800	17	12 932 €	13 089 €
4000	18	13 293 €	13 450 €
4200	19	13 856 €	14 013 €
4400	20	14 391 €	14 549 €
4600	21	14 812 €	14 970 €
4800	22	15 169 €	15 328 €
5000	23	15 526 €	15 686 €
5200	24	16 391 €	16 551 €
5400	25	16 748 €	16 908 €
5600	26	17 315 €	17 476 €
5800	27	17 673 €	17 834 €
6000	28	18 030 €	18 192 €

! La largeur de la pergola sans poteau porteur est toujours symétrique, mais la projection doit être la même.

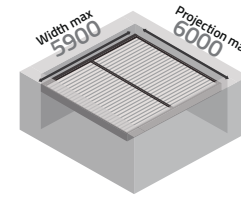

TYPE - R

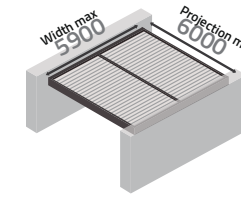

TYPE - U

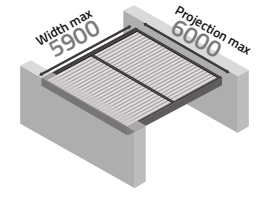

TYPE - V

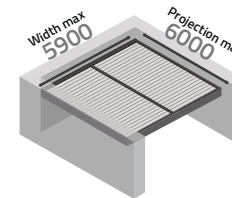

TYPE - W

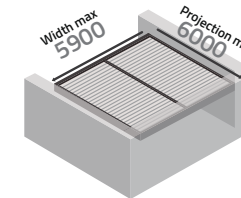

TYPE - X

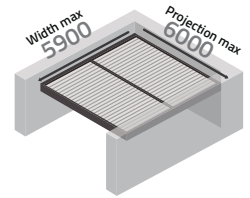

TYPE - Y

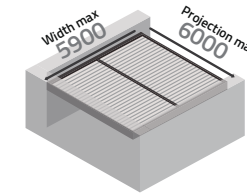

TYPE - Z

Possibilité de réaliser une extension de pergola individuelle sur mesure !
Dimension standard de la pergola tous les 200 mm.

+ 600 €

GOOD PRICE



Les dimensions de la pergola au meilleur prix !

Standard pergola price includes:

- Suspensions de montage (8 ou 10 pièces selon la taille de la pergola),
- Motorisation filaire avec alimentation pour piloter les lames du toit dans la plage de 0° à 135°,
- Panneau de commande radio 24V pour piloter deux variateurs,
- Télécommande 63 canaux,
- Gouttière périphérique intégrée au couronnement de la pergola,
- Système de drainage intégré,
- Revêtement en poudre en 3 couleurs standard: Cream white structural ± RAL 9010, Silver metallic structural ± RAL 9006, Anthracite metallic structural ST-2
- Structure innovante avec toit en aluminium extrudé et acier inoxydable.
- Masse adhésive et scellante BOLL 310 ml

Suppléments optionnels pour la pergola :

Supplémentaire poteaux de support intermédiaires supplémentaires avec marques de montage ou accroches murales avec solin selon le type d'installation / modèle de pergola. (Liste de prix, p. 25)

! Remarque : Si vous achetez une pergola avec trois poteaux de support, le prix indiqué dans le tableau ci-dessus s'applique.

STRUCTURES FINES / STRUCTURES MÉTALLIQUES FINES

COULEURS STANDARDS (Sans supplément)

Délai standard 20-40 jours ouvrables

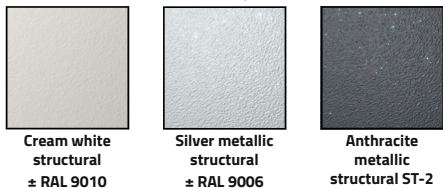

COULEURS SUPPLÉMENTAIRES (Sans supplément) - OFFRE SPÉCIALE

Délai standard 25-45 jours ouvrables

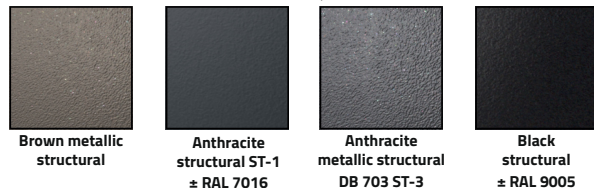

LISSE MAT / LISSE MÉTALLIQUE MAT

COULEURS SUPPLÉMENTAIRES (Supplément)

Délai standard 25-45 jours ouvrables



EXCLUSIF - STRUCTURES MÉTALLIQUES FINES (Supplément)

Délai prolongée 30-50 jours ouvrables

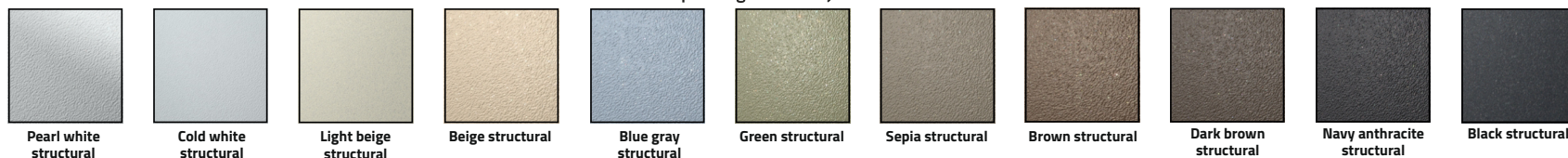

EXCLUSIF - LISSE MÉTALLIQUE (Supplément)

Délai prolongée 30-50 jours ouvrables



PALETTE DE COULEURS EN DEHORS DE WIN CLIMATIC (Supplément)

Délai prolongée 25-45 jours ouvrables

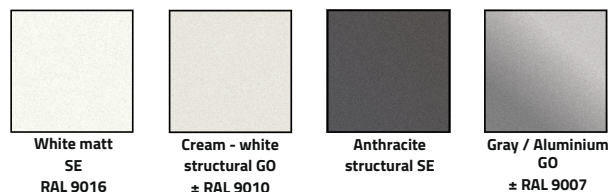

TOUTE COULEUR RAL (Supplément)

Délai prolongée 30-50 jours ouvrables



Hors couleurs nacrées, métallisées et fluo

COULEURS SIMILAIRES AU BOIS (Supplément)

Délai prolongée 30-50 jours ouvrables



Couleurs disponibles selon la palette du kit d'échantillons

COLLECTION
COULEURS STANDARDS (3 COULEURS) STRUCTURES FINES / STRUCTURES MÉTALLIQUES FINES
COULEURS STANDARDS (4 COULEURS) STRUCTURES FINES / STRUCTURES MÉTALLIQUES FINES
COULEURS SUPPLÉMENTAIRES LISSE MAT / LISSE MÉTALLIQUE MAT
PALETTE DE COULEURS EN DEHORS DE WIN CLIMATIC, TOUTE COULEUR RAL
EXCLUSIF - STRUCTURES MÉTALLIQUES FINES EXCLUSIF - LISSE MÉTALLIQUE
COULEURS SIMILAIRES AU BOIS

STRUCTURE				
To 10 m ²	10.1-15 m ²	15.1-20 m ²	20.1-30 m ²	30.1-36 m ²
(Sans supplément)				
(Sans supplément) - OFFRE SPÉCIALE				
330 €				
330 €		400 €		620 €
420 €	470 €	530 €	620 €	960 €
670 €	760 €	840 €	980 €	1 530 €

LOUVRES				
To 10 m ²	10.1-15 m ²	15.1-20 m ²	20.1-30 m ²	30.1-36 m ²
(Sans supplément)				
(Sans supplément) - OFFRE SPÉCIALE				
330 €		420 €	510 €	
330 €		440 €	640 €	760 €
490 €	730 €	1 040 €	1 490 €	1 780 €
890 €	1 380 €	1 930 €	2 760 €	3 270 €

Les suppléments ci-dessus s'appliquent uniquement à 1 module de pergola simple ou double sans poteau de soutien.

POTEAUX DE SUPPORTS / POTEAU INTERMÉDIAIRE

POTEAU DE SUPPORT OUVERTE AVEC TRAPPE DE VISITE			POTEAU SUPPLÉMENTAIRE / INTERMÉDIAIRE		
<p>POTEAU DE SOUTIEN INCLUS DANS LE PRIX DE LA CONSTRUCTION SANS SUPPLÉMENT: (PERGOLA MURALE 2 POTEAUX, PERGOLA AUTOPORTANTE 4 POTEAUX)</p> <p>Standard inclus sans paiement supplémentaire:</p> <ul style="list-style-type: none"> • Marque d'assemblage externe en acier inoxydable ou galvanisé, non peint TYPE - A2 peint, • Vidange latérale intégrée. L'eau est évacuée au centre de la colonne en aluminium sans l'utilisation d'un tuyau en PVC et d'un entonnoir de vidange, • Fixation au pilier principal de la couronne, • Poteau thermolaqué dans une couleur standard de la palette WIN CLIMATIC 			<p>Standard inclus sans paiement supplémentaire:</p> <ul style="list-style-type: none"> • Marque d'assemblage externe en acier inoxydable ou galvanisé, non peint TYPE - B, non peint, • Fixation au pilier principal de la couronne, • Poteau thermolaqué dans une couleur standard de la palette WIN CLIMATIC. 		
Supplément pour modification de la hauteur de la colonne de support (prix pour 1 pièce)			Supplément pour poteau de séparation supplémentaire (prix/1pc.)		
Hauteur standard jusqu'à 2600mm	Hauteur à partir de 2601mm jusqu'à 3000mm	Hauteur à partir de 3001mm jusqu'à 3200mm	Hauteur standard jusqu'à 2600mm	Hauteur à partir de 2601mm jusqu'à 3000mm	Hauteur à partir de 3001mm jusqu'à 3200mm
Inclu nad le prix	35 €	49 €	315 €	354 €	369 €
Supplément + 315 €	Supplément pour déplacement du poteau d'angle au centre de la pergola - installation non standard. Déplacement maximum de 1000 mm - 1200 mm ou 1/4 de l'extension de la pergola, selon la première éventualité.				

MARQUES DE MONTAGE

MARQUES DE MONTAGE POUR POTEAU DE SUPPORT FERMÉ				SUPPLÉMENT POUR LE VERNIS EN POUDRE DE MARQUES EXTÉRIEURES DANS LA COULEUR DE LA CONSTRUCTION OU TOUTE COULEUR DE LA PALETTE RAL *	LES FRAIS POUR LA HAUTEUR INDIVIDUELLE DU TROU DE DRAINAGE DE L'EAU
INTÉRIEUR (Vernis assorti à la couleur de la structure)		EXTÉRIEUR (Acier inoxydable non peint ni galvanisé)			
TYPE - A2 (INCLUS DANS LE PRIX DU POTEAU)	TYPE - B	TYPE - C	TYPE - D		
Prix / 1pc. 65 €	Prix / 1pc. 19 €	Prix / 1pc. 16 €	Prix / 1pc. 18 €	15 € / 1 pc.	29 € / 1 pc.

*La marque intérieure A2 est peinte aux couleurs de la structure de la pergola en standard.
* Marques extérieures non peintes (pour le vernissage voir supplément dans le tableau)

CINTRES DE MONTAGE MURAL

(Inclus en standard dans le prix de la structure murale et du module de toit)

Largeur / L'extension (mm)										SUPPLÉMENT POUR LE VERNISSAGE DES CINTRES MURAUX DANS LA COULEUR DE LA CONSTRUCTION OU TOUTE COULEUR DE LA PALETTE RAL 	
2000	2500	3000	3500	4000	5000	5500	6000	6500	7000		
Le prix des ensembles de cintres muraux											
2					3						
Le prix des cintres supplémentaires - au-dessus de la norme											
Prix / 1pc.	76 €									15 € / 1 pc.	

⚠ Attention! L'utilisation des cintres murales est égale au fraisage de l'arrière de la couronne de la pergola.

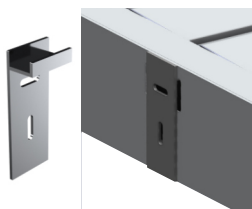

SOLINS

STANDARD								INDIVIDUEL SUR LA COMMANDE DU CLIENT				SUPPLEMENT POUR LE VERNIS EN POUDRE DU SOLIN DANS LA COULEUR DE LA CONSTRUCTION OU TOUTE COULEUR DE LA PALETTE RAL 		
TYPE - A		TYPE - A + RUBAN 3M		TYPE - B		TYPE - B + RUBAN 3M		TYPE - C		TYPE - C + RUBAN 3M				
								Exécution du traitement des commandes individuelles des clients.						
Veuillez joindre un dessin avec les dimensions de l'abergement au service commercial afin de vérifier la faisabilité. Tôle d'acier incluse jusqu'à une largeur de 200 mm avant pliage à la forme commandée.														
la longueur du solin														
1500	3000	1500	3000	1500	3000	1500	3000	1500	3000	1500	3000	1500	3000	
Prix / 1 pc	29 €	58 €	34 €	68 €	21 €	41 €	26 €	51 €	39 €	78 €	44 €	88 €	29 €	58 €

* Dans le Prix, la couleur du solin est sélectionnée et similaire à la couleur de la structure de la palette standard WIN CLIMATIC.
Si l'abergement doit être verni dans la couleur de la structure ou dans n'importe quelle couleur RAL, il convient d'ajouter un supplément pour le vernissage.
* Le prix du vernissage s'applique uniquement à l'achat avec une pergola. Peinture sans l'achat d'une pergola, tarification individuelle.

Unité de commande radio 24V pour la commande de 1 moteur

Inclu dans le prix de la pergola



SW-TEL-TVPLS868TT3

Options de capteur et d'extension:

- ✓ Capteur de vent
- ✓ Capteur de pluie
- ✓ Capteur de température
- ✓ Capteur de neige (capteur de température + capteur de pluie) capteur de température + capteur de pluie)

TELECOMMANDES

Télécommande à 63 canaux

Inclu dans le prix de la pergola



BLANC - SW-TEL-TVNOON868BP63L
NOIR - SW-TEL-TVNOON868BP63L

Télécommande à 63 canaux:

- ✓ Divisé en 9 groupes de produits :
 - contrôle du toit de la pergola,
 - contrôle des volets roulants WIN SCREEN
 - Contrôle de l'éclairage LED,
 - Contrôle du chauffage par rayonnement,
- ✓ Classe de protection : IP20

Prix pour télécommande supplémentaire : **93 €**



lamelles

- Ouverture
- Stop
- Fermer
- Fermer
- Ouverture 1
- Ouverture 2
- Ouverture 3

Contrôle / Lamelle

Contrôle

1 couleur RGB

- DIM +
- DIM -
- Exclusion
- Exclusion

Groupe de couleurs 1-2
Activation du cycle
Exclusion

4 réglages de la luminosité de l'éclairage pour une couleur blanche

2 groupes de couleurs

RGB/RGBW

- R/C
- G/Y
- B/M
- WW/CW

CAPTEURS MÉTÉO

CAPTEUR DE VENT

INDEX: SW-TEL-ANEM4



Possibilité d'en utiliser un capteur pour pergolas mono ou multi-modules

- Si la centrale est utilisée pour piloter la pergola et les stores screen, deux capteurs de vent sont nécessaires en même temps

Prix: **78 €**

CAPTEUR DE PLUIE

INDEX: SW-TEL-RAIN102H



Capteur de pluie avec fonction de chauffage pour éviter les fausses activations en cas de verglas ou de neige.

- Possibilité d'utiliser un seul capteur pour une pergola mono ou multi-modules
- Rétroaction via indicateur LED
- La configuration de la sensibilité souhaitée et de la fonction de chauffage du capteur se fait avec l'aimant de programmation sans ouvrir l'appareil
- La fonction de chauffage est toujours active
- Taille : 130 x 50 x 37 mm (câble 12 V inclus (25 - 120 mA) avec une longueur de 290 cm)

Prix: **157 €**

CAPTEUR DE TEMPÉRATURE

INDEX: SW-TEL-TMP150



Capteur de température avec fonction de détection d'un éventuel givrage.

- La sonde de température lors d'une baisse de température de +3 °C va légèrement ouvrir les lattes au gel, ce qui pourrait endommager les joints ou immobiliser la toiture
- Le capteur peut être désactivé par la télécommande
- Connexion série impossible Un capteur doit être utilisé dans chaque module de pergola

Prix: **62 €**

CAPTEUR DE DETECTION DE NEIGE

INDEX: SW-TEL-RAIN102H + SW-TEL-TMP150



Ensemble de 2 capteurs fonctionnent comme le capteur de neige.

- La pluie lors d'une petite température sera interpréter comme de la neige ce qui va causer l'ouverture automatique du toit de pergola.
- Indispensable d'utiliser un capteur dans chaque module de pergola.

Prix: **218 €**

ENSEMBLE DE TOUS LES CAPTEURS

INDEX: SW-TEL-ANEM4 + SW-TEL-RAIN102H + SW-TEL-TMP150



- Capteur de vent
- Capteur de pluie
- Capteur de température
- Capteur de neige

Prix: **296 €**

UNITÉS DE CONTRÔLE INTELLIGENTES BLUETOOTH ET WI-FI POUR LE CONTRÔLE PAR SMARTPHONE OU TABLETTE

Unité centrale Bluetooth



SW-TEL-TMATE868AL

Unité de contrôle Bluetooth:

- ✓ Unité de commande intelligente avec interface Bluetooth intégrée pour le contrôle local des unités par téléphone ou tablette via l'application T-Mate,
- ✓ Création simple de scénarios et programmation d'un minuteur hebdomadaire,
- ✓ Installation simple et rapide, sans nécessité d'inscription en ligne des utilisateurs.
- ✓ Compatible avec Android (version 5.1 et ultérieure) et iOS (version 12 et ultérieure),
- ✗ Incapacité à contrôler via Internet lorsque vous êtes loin de chez vous,
- ✗ Pas de possibilité de connecter et de contrôler des appareils via plusieurs smartphones, tablettes en même temps (le premier utilisateur doit se déconnecter pour que le suivant puisse se connecter),
- ✗ Pas de possibilité de contrôle vocal.

Alimentation: 230 V Classe de protection: IP44

Prix: 261 €

Unité centrale Wi-Fi



SW-TEL-TVDAY868A01

Unité de contrôle Wi-Fi:

- ✓ Unité de contrôle intelligente avec interface Wi-Fi intégrée pour contrôler les unités via un smartphone ou une tablette en utilisant l'application T-Mate,
- ✓ Possibilité de contrôle à distance via Internet,
- ✓ Création simple de scénarios et programmation d'un minuteur hebdomadaire,
- ✓ Possibilité de connecter et de contrôler les appareils via plusieurs smartphones ou tablettes. en même temps,
- ✓ Possibilité de contrôle vocal à l'aide de "Google Home" ou "Amazon Assistant",
- ✓ Compatible avec Android (version 5.1 et ultérieure) et iOS (version 12 et ultérieure),
- ✓ Supporte les capteurs L profonds.

Alimentation: 230 V Classe de protection: IP20

Prix: 422 €

APPLICATION
TÉLÉCHARGEABLE

iOS



Android



CONTRÔLEURS POUR MOTEURS FILAIRE DES STORES WIN SCREEN®

Unité de commande pour 1 lecteur filaire



SW-TEL-TVPRS868A04B

Centrale de commande pour 1 motorisations filaires:

- ✓ Une centrale de commande avec récepteur radio intégré pour la commande de 1 motorisation filaire de stores WIN SCREEN avec une télécommande 63 voies,
- ✓ Fonction OUVERTURE / ARRÊT / FERMETURE,

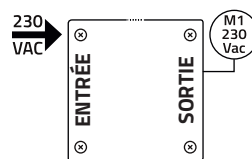

Alimentation: 230 V
Nombre de sorties: 1
Puissance maximale: 350 W
Degré de protection: IP54

Prix: 178 €

Unité de commande pour 4 lecteur filaire



SW-TEL-TVPL4868AC4

Centrale de commande pour 4 motorisations filaires:

- ✓ Une centrale de commande avec récepteur radio intégré pour la commande de 4 motorisations filaires de stores WIN SCREEN avec une télécommande 63 voies,
- ✓ Commande indépendante ou synchronisée de 4 moteurs,
- ✓ Configuration des fins de course pour moteurs électroniques,
- ✓ Fonction OUVERTURE / ARRÊT / FERMETURE,
- ✓ Possibilité d'utiliser un capteur filaire - vent.

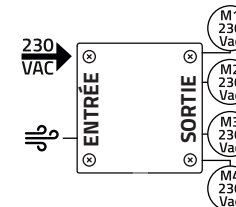

Alimentation: 230 V
Nombre de sorties: 4
Puissance maximale: 350 W par sortie
Degré de protection: IP54

Prix: 318 €

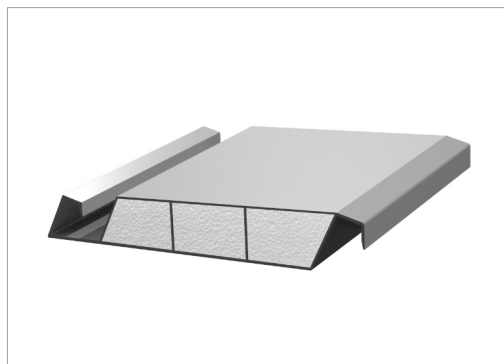

		PERGOLA SIMPLE ET MODULABLE (PRIX POUR 1 MODULE DE PERGOLA)				PERGOLA DOUBLE (PRIX POUR 2 MODULES DE PERGOLA)	
Thermique isolant	Largeur (mm)						
L'extension (mm)	2500	3000	3500	4000	4200	5400	5900
2600	235 €	252 €	269 €	286 €	293 €	483 €	504 €
3000	249 €	270 €	290 €	310 €	319 €	515 €	539 €
3600	271 €	296 €	321 €	347 €	356 €	562 €	592 €
4000	286 €	314 €	342 €	370 €	382 €	594 €	628 €
4600	307 €	340 €	373 €	406 €	419 €	642 €	681 €
5000	322 €	358 €	394 €	430 €	445 €	673 €	716 €
5600	344 €	385 €	426 €	466 €	483 €	721 €	770 €
6000	359 €	402 €	446 €	490 €	508 €	752 €	805 €
6400	373 €	420 €	467 €	514 €	533 €		
7000	395 €	447 €	498 €	550 €	571 €		

❗ Le remplissage interne des lamelles en polystyrène minimise les bruits de pluie et assure une isolation thermique par temps chaud et froid.

Pergola simple et module supplémentaire - Eclairage LED BLANC

Eclairage en 3 lamelles

Eclairage en 4 lamelles

Eclairage en 5 lamelles



Largeur (mm)

	2500	3000	3500	4000	4200	2500	3000	3500	4000	4200	2500	3000	3500	4000	4200
--	------	------	------	------	------	------	------	------	------	------	------	------	------	------	------

Prix	520 €	545 €	571 €	597 €	615 €	569 €	603 €	638 €	672 €	696 €	618 €	660 €	704 €	748 €	777 €
-------------	-------	-------	-------	-------	-------	-------	-------	-------	-------	-------	-------	-------	-------	-------	-------

Pergola double - Eclairage LED BLANC

Eclairage en 6 lamelles

Eclairage en 8 lamelles

Eclairage en 10 lamelles



Largeur (mm)

	5400	5900	5400	5900	5400	5900
--	------	------	------	------	------	------

Prix	971 €	987 €	1081 €	1101 €	1190 €	1216 €
-------------	-------	-------	--------	--------	--------	--------

Le prix de la pergola en standard comprend:

- Contrôleur avec une télécommande 63 canaux depuis la pergola),
- Ruban LED étanche IP65 d'une puissance de 7,5W. Grâce au grand nombre de LED par mètre de ruban, on obtient une ligne lumineuse continue: BLANCHE 120 LED/m. Lumière LED blanche au choix: Froid +/- 6500k ou chaud +/- 3000k,

- Lamelles LED innovantes avec diffuseur blanc ou noir intégré,
- Alimentation pour éclairage. La classe d'étanchéité de l'alimentation : IP 67 / IP 65.
- LED WHITE cards.

Pergola simple et module supplémentaire - Eclairage LED RGBW

Eclairage en 3 lamelles

Eclairage en 4 lamelles

Eclairage en 5 lamelles

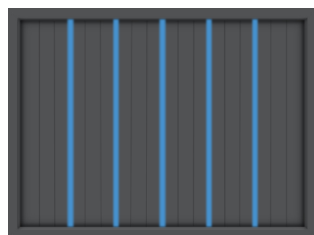
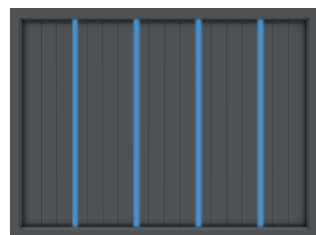
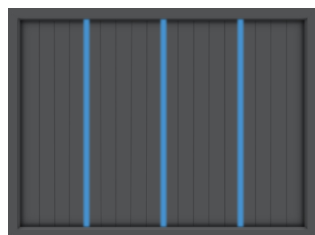

Largeur (mm)

	2500	3000	3500	4000	4200	2500	3000	3500	4000	4200	2500	3000	3500	4000	4200
--	------	------	------	------	------	------	------	------	------	------	------	------	------	------	------

Prix	611 €	652 €	695 €	737 €	761 €	687 €	743 €	825 €	881 €	913 €	764 €	859 €	929 €	1062 €	1102 €
-------------	-------	-------	-------	-------	-------	-------	-------	-------	-------	-------	-------	-------	-------	--------	--------

Pergola double - Eclairage LED RGBW

Eclairage en 6 lamelles

Eclairage en 8 lamelles

Eclairage en 10 lamelles

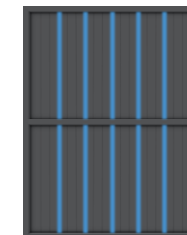
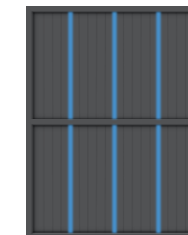

Largeur (mm)

	5400	5900	5400	5900	5400	5900
--	------	------	------	------	------	------

Prix	1160 €	1192 €	1328 €	1370 €	1496 €	1549 €
-------------	--------	--------	--------	--------	--------	--------

Le prix de la pergola en standard comprend:

- Contrôleur avec une télécommande 63 canaux depuis la pergola),
- Ruban LED étanche IP65 d'une puissance de 7,5W. Grâce au grand nombre de LED par mètre de ruban, on obtient une ligne lumineuse continue: RGBW 96 LED/m.

- Lamelles LED innovantes avec diffuseur blanc ou noir intégré,
- Alimentation pour éclairage. La classe d'étanchéité de l'alimentation : IP 67 / IP 65.
- LED RGBW cards.

PERGOLA SIMPLE DE BASE / MODULES SUPPLÉMENTAIRES

TYPE - B / WHITE

L'extension (mm)	Largeur (mm)				
	2500	3000	3500	4000	4200
2600	653 €	678 €	699 €	719 €	733 €
3000	678 €	702 €	724 €	760 €	775 €
3600	699 €	724 €	762 €	782 €	796 €
4000	719 €	760 €	782 €	802 €	816 €
4400	768 €	793 €	814 €	834 €	848 €
5000	779 €	803 €	825 €	844 €	859 €
5400	796 €	820 €	842 €	862 €	876 €
6000	821 €	846 €	867 €	887 €	901 €
6400	838 €	863 €	884 €	919 €	933 €
7000	864 €	889 €	924 €	944 €	959 €

TYPE - B / RGB

L'extension (mm)	Largeur (mm)				
	2500	3000	3500	4000	4200
2600	722 €	753 €	782 €	809 €	826 €
3000	753 €	785 €	814 €	858 €	875 €
3600	782 €	814 €	859 €	886 €	903 €
4000	809 €	858 €	886 €	913 €	930 €
4400	865 €	897 €	926 €	953 €	970 €
5000	883 €	915 €	943 €	970 €	987 €
5400	906 €	937 €	966 €	993 €	1 010 €
6000	940 €	972 €	1 000 €	1 027 €	1 044 €
6400	963 €	994 €	1 023 €	1 064 €	1 082 €
7000	997 €	1 029 €	1 071 €	1 099 €	1 116 €

TYPE - B / RGBW (RGB + WHITE)

L'extension (mm)	Largeur (mm)				
	2500	3000	3500	4000	4200
2600	771 €	806 €	838 €	869 €	888 €
3000	806 €	841 €	874 €	921 €	940 €
3600	838 €	874 €	923 €	954 €	972 €
4000	869 €	921 €	954 €	984 €	1 003 €
4400	929 €	965 €	997 €	1 028 €	1 046 €
5000	950 €	986 €	1 018 €	1 049 €	1 068 €
5400	976 €	1 012 €	1 044 €	1 075 €	1 093 €
6000	1 015 €	1 050 €	1 083 €	1 113 €	1 132 €
6400	1 041 €	1 076 €	1 108 €	1 153 €	1 172 €
7000	1 079 €	1 115 €	1 161 €	1 192 €	1 211 €

TYPE - C / WHITE + RGB

L'extension (mm)	Largeur (mm)				
	2500	3000	3500	4000	4200
2600	1 139 €	1 184 €	1 225 €	1 264 €	1 288 €
3000	1 184 €	1 229 €	1 270 €	1 343 €	1 366 €
3600	1 225 €	1 270 €	1 345 €	1 384 €	1 407 €
4000	1 264 €	1 343 €	1 384 €	1 424 €	1 447 €
4400	1 352 €	1 397 €	1 438 €	1 478 €	1 501 €
5000	1 380 €	1 425 €	1 466 €	1 506 €	1 529 €
5400	1 413 €	1 458 €	1 499 €	1 539 €	1 562 €
6000	1 463 €	1 507 €	1 549 €	1 588 €	1 611 €
6400	1 495 €	1 540 €	1 582 €	1 650 €	1 673 €
7000	1 545 €	1 590 €	1 659 €	1 699 €	1 722 €

Le prix de la pergola en standard comprend:

- Contrôleur avec une télécommande 63 canaux depuis la pergola,
- Ruban LED étanche IP65 d'une puissance de 7,5W. Grâce au grand nombre de LED par mètre de ruban, on obtient une ligne lumineuse continue: BLANCHE 120 LED/m, RGBW 96 LED/m. Lumière LED blanche au choix: Froid +/- 6500k ou chaud +/- 3000k,
- Le profil LED innovantes avec diffuseur blanc ou noir intégré,
- Alimentation pour éclairage. La classe d'étanchéité de l'alimentation : IP 67 / IP 65.

DOUBLE PERGOLA SANS POTEAU CENTRAL

TYPE - B / WHITE

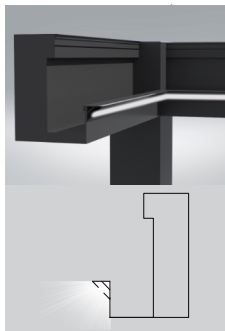

L'extension (mm)	Largeur (mm)	
	5400	5900
2600	1 109 €	1 133 €
3000	1 158 €	1 182 €
3600	1 201 €	1 225 €
4000	1 241 €	1 265 €
4400	1 306 €	1 343 €
5000	1 341 €	1 364 €
5400	1 375 €	1 398 €
6000	1 426 €	1 450 €

TYPE - B / RGB

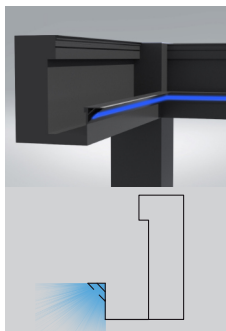

L'extension (mm)	Largeur (mm)	
	5400	5900
2600	1 251 €	1 282 €
3000	1 314 €	1 345 €
3600	1 372 €	1 402 €
4000	1 426 €	1 456 €
4400	1 505 €	1 550 €
5000	1 554 €	1 585 €
5400	1 600 €	1 630 €
6000	1 668 €	1 699 €

TYPE - B / RGBW (RGB + WHITE)

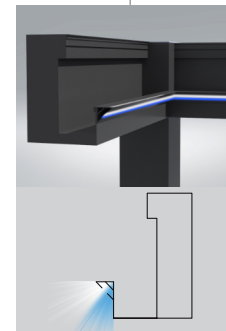

L'extension (mm)	Largeur (mm)	
	5400	5900
2600	1 338 €	1 373 €
3000	1 409 €	1 443 €
3600	1 473 €	1 508 €
4000	1 535 €	1 570 €
4400	1 622 €	1 670 €
5000	1 678 €	1 713 €
5400	1 730 €	1 764 €
6000	1 807 €	1 842 €

TYPE - C / WHITE + RGB

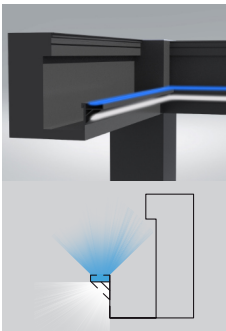

L'extension (mm)	Largeur (mm)	
	5400	5900
2600	1 890 €	1 933 €
3000	1 980 €	2 023 €
3600	2 062 €	2 106 €
4000	2 141 €	2 184 €
4400	2 249 €	2 322 €
5000	2 334 €	2 378 €
5400	2 400 €	2 443 €
6000	2 498 €	2 542 €

Le prix de la pergola en standard comprend:

- Contrôleur avec une télécommande 63 canaux depuis la pergola,
- Ruban LED étanche IP65 d'une puissance de 7,5W. Grâce au grand nombre de LED par mètre de ruban, on obtient une ligne lumineuse continue: BLANCHE 120 LED/m, RGBW 96 LED/m. Lumière LED blanche au choix: Froid +/- 6500k ou chaud +/- 3000k,
- Le profil LED innovantes avec diffuseur blanc ou noir intégré,
- Alimentation pour éclairage. La classe d'étanchéité de l'alimentation : IP 67 / IP 65.

ÉCLAIRAGE SPOT À LED DANS LES LAMELLES DE TOIT

	3 SPOT LEDS DANS LES LAMELLES				4 SPOT LEDS DANS LES LAMELLES				5 SPOT LEDS DANS LES LAMELLES			
	NOMBRE LED DANS LES LAMELLES				NOMBRE LED DANS LES LAMELLES				NOMBRE LED DANS LES LAMELLES			
	3	4	5	6	3	4	5	6	3	4	5	6
PERGOLA SIMPLE DE BASE / MODULES SUPPLÉMENTAIRES	811 €	963 €	1 116 €	1 268 €	966 €	1 171 €	1 375 €	1 579 €	1 122 €	1 378 €	1 634 €	1 890 €
PERGOLA DOUBLE	1 486 €	1 791 €	2 095 €	2 527 €	1 797 €	2 332 €	2 740 €	3 149 €	2 108 €	2 747 €	3 259 €	3 788 €

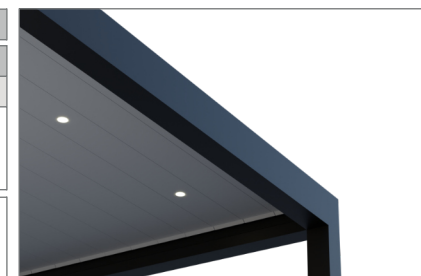

Le prix de l'éclairage spot comprend en standard :

- Points lumineux LED 2W ronds situés dans les lames du toit. Couleur blanc chaud 3000K, classe de protection IP44,
- Nombre suffisant d'alimentations LED. Classe d'étanchéité PSU : IP 67 / IP 65,
- Le bon nombre de récepteurs pour l'éclairage - LED Blanc
(L'éclairage LED peut être contrôlé avec une télécommande de pergola à 63 canaux)

ÉCLAIRAGE LAMPES LED DANS LES LAMELLES DE TOIT

	3 LED LAMPES DANS LES LAMELLES				3 LED LAMPES DANS LES LAMELLES				3 LED LAMPES DANS LES LAMELLES			
	NOMBRE LED DANS LES LAMELLES				NOMBRE LED DANS LES LAMELLES				NOMBRE LED DANS LES LAMELLES			
	3	4	5	6	3	4	5	6	3	4	5	6
PERGOLA SIMPLE DE BASE / MODULES SUPPLÉMENTAIRES	915 €	1 102 €	1 416 €	1 603 €	1 105 €	1 482 €	1 733 €	2 000 €	1 422 €	1 736 €	2 067 €	2 381 €
PERGOLA DOUBLE	1 821 €	2 212 €	2 586 €	2 974 €	2 218 €	2 719 €	3 234 €	3 761 €	2 598 €	3 241 €	3 894 €	4 584 €

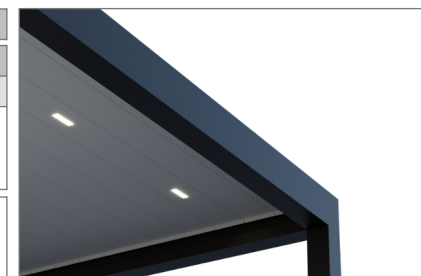

Le prix de l'éclairage spot comprend en standard :

- Lampes LED 4.5W situés dans les lames du toit. Couleur blanc chaud 3000K, classe de protection IP44,
- Nombre suffisant d'alimentations LED. Classe d'étanchéité PSU : IP 67 / IP 65,
- Le bon nombre de récepteurs pour l'éclairage - LED Blanc
(L'éclairage LED peut être contrôlé avec une télécommande de pergola à 63 canaux)

LAMPE LED VERTICALE

NOMBRE:	1	2	3	4	5	6	7	8	lampes led supplémentaires
PRIX:	461 €	619 €	776 €	934 €	1 092 €	1 250 €	1 408 €	1 566 €	158 €

L'offre standard de lampe à LED verticale comprend :

- Double lampe LED verticale 4,6W - 3000K chaud, placée dans les poteaux de support de la structure sélectionnée,
 - Alimentation LED, IP 67 / IP 65
 - Unité centrale - LED Blanche (possibilité de contrôler les lumières LED avec une télécommande 63 canaux).
- ❶ Les lampes à LED, en standard, sont généralement installées au milieu du poteau de support.

REVÊTEMENT EN POUDRE DANS LA COULEUR DE LA STRUCTURE

18 € / 1pc.



ÉCLAIRAGE LED SPOT DE BASE DE PERGOLA

NOMBRE:	2	4	6	8	10	12	14	16	18	20	spot led supplémentaires
PRIX:	428 €	547 €	666 €	785 €	905 €	1 024 €	1 241 €	1 262 €	1 382 €	1 501 €	60 €

L'éclairage LED spot de l'offre standard comprend :

- Spots LED 2 W - 3 000 K chauds, placés autour de la structure, dans le profil de base sélectionné, IP 54
 - Alimentation LED, IP 67 / IP 65
 - Unité centrale - LED blanche (possibilité de contrôler les lumières LED avec une télécommande à 63 canaux)
- ❶ En standard, les spots LED sont disposés symétriquement sur le profilé de base - 3, 4, 5 ou 6 pièces de chaque côté de la structure. Lors de l'installation du système de panneaux coulissants WIN GLASS ou des stores WIN SCREEN dans l'évidement entre les poteaux - il n'est pas possible d'installer des spots LED.



RADIATEUR DE CHALEUR - MODÈLE 1

- ✗ Pas de réglage de la puissance
- ✗ Impossibilité de contrôler avec la télécommande de la pergola et le panneau de contrôle intelligent
- ✗ Pas de possibilité de contrôler avec une télécommande infrarouge distincte
- ✓ Contrôlé par un interrupteur (pas d'interrupteur inclus)
- ✓ Équipé d'un émetteur LOW GLARE qui émet moins de lumière.
- ✓ Niveau d'étanchéité IP65

Radiateur de chaleur filaire, commandé par un interrupteur.

Attention!

Radiateur sans module de contrôle et sans possibilité de régulation de puissance. L'ensemble ne comprend pas d'interrupteur, de contrôleur et de déverrouillage. Il s'agit d'une offre destinée aux clients qui ont l'intention d'utiliser l'appareil de chauffage uniquement à pleine puissance nominale et qui disposent de leurs propres systèmes de contrôle.



Puissance 1500W (zone de chauffe ~ 10m²)



BLACK / RAL 9005

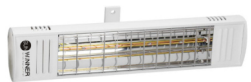

WHITE / RAL 9010

Prix par pièce: 320 €



Puissance 3000W (zone de chauffe ~ 25m²)



BLACK / RAL 9005



WHITE / RAL 9010

Prix par pièce: 620 €

RADIATEUR DE CHALEUR - MODÈLE 2

- ✓ Réglage de la puissance
- ✗ Impossibilité de contrôler avec la télécommande de la pergola et le panneau de contrôle intelligent
- ✓ Possibilité de contrôler avec une télécommande infrarouge distincte
- ✗ Contrôlé par un interrupteur (pas d'interrupteur inclus)
- ✓ Équipé d'un émetteur LOW GLARE qui émet moins de lumière.
- ✓ Niveau d'étanchéité IP65

Radiateur de chaleur avec récepteur infrarouge intégré, contrôlé par une télécommande séparée.

Attention!

L'ensemble comprend 1 télécommande pour chaque radiateur acheté. Si vous achetez 2 radiateurs ou plus, vous pouvez contrôler plusieurs radiateurs avec une seule télécommande. Si vous achetez 2 radiateurs, les deux radiateurs s'allument et s'éteignent simultanément. Il n'est pas possible d'affecter chaque radiateur à un canal séparé sur la télécommande.



Puissance 1500W (zone de chauffe ~ 10m²)

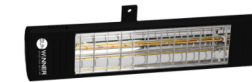

BLACK / RAL 9005

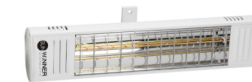

WHITE / RAL 9010

Prix par pièce: 414 €

Télécommande infrarouge supplémentaire: 23 €



RADIATEUR DE CHALEUR - MODÈLE 3

- Pas de réglage de la puissance
- Peut être commandé par une télécommande depuis la pergola et par une unité de commande intelligente.
- Pas de possibilité de contrôler avec une télécommande infrarouge distincte
- Contrôlé par un interrupteur (pas d'interrupteur inclus)
- Équipé d'un émetteur LOW GLARE qui émet moins de lumière.
- Niveau d'étanchéité IP65

Radiateur de chaleur avec radiocommande intégrée. Le panneau de commande fonctionne avec des télécommandes à 63 canaux et un panneau de commande intelligent pour le contrôle d'un smartphone ou d'une tablette. Télécommande non incluse.

Si vous achetez 2 radiateurs simples avec un panneau de commande, les deux radiateurs s'allument et s'éteignent simultanément. Il n'est pas possible d'affecter chaque radiateur à un canal séparé sur la télécommande.



Puissance 1500W (zone de chauffe ~ 10m²)

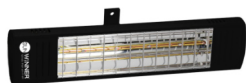

BLACK / RAL 9005

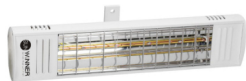

WHITE / RAL 9010

Prix par article : (1 pc. Radiateur + 1 pc. Panneau de commande)	448 €
--	-------

Prix par article : (2 pc. Radiateur + 1 pc. Panneau de commande)	739 €
--	-------



Puissance 3000W (zone de chauffe ~ 25m²)



BLACK / RAL 9005



WHITE / RAL 9010

Prix par article : (1 pc. Double Radiateur + 2 pc. Panneau de commande)	875 €
---	-------

RADIATEUR DE CHALEUR - MODÈLE 4

- Réglage de la puissance
- Peut être commandé par une télécommande depuis la pergola et par une unité de commande intelligente.
- Pas de possibilité de contrôler avec une télécommande infrarouge distincte
- Contrôlé par un interrupteur (pas d'interrupteur inclus)
- Équipé d'un émetteur LOW GLARE qui émet moins de lumière.
- Niveau d'étanchéité IP65

Radiateur de chaleur avec radiocommande intégrée. Le panneau de commande fonctionne avec des télécommandes à 63 canaux et un panneau de commande intelligent pour le contrôle d'un smartphone ou d'une tablette. Télécommande non incluse.

Si vous achetez 2 radiateurs, la possibilité de contrôler (allumer et éteindre et régler séparément pour chaque radiateur). Possibilité d'affecter chaque radiateur à un canal séparé sur la télécommande.



Puissance 1500W (zone de chauffe ~ 10m²)



BLACK / RAL 9005

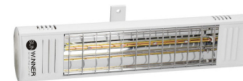

WHITE / RAL 9010

Prix par article : (1 pc. Radiateur + 1 pc. Panneau de commande)	502 €
--	-------



Puissance 3000W (zone de chauffe ~ 25m²)



BLACK / RAL 9005



WHITE / RAL 9010

Prix par article : (1 pc. Double Radiateur + 2 pc. Panneau de commande)	982 €
---	-------

ACCESSOIRES

Element	Prix / 1 pc
Répartition des fils supplémentaires dans la structure - un câble 4 fils dans chaque profil de couronne de pergola	86 €
Boîtier électrique externe pour le montage de la central dans le module de toit.	29 €
Mastic d'étanchéité : couleur : blanc, gris, noir.	10 €
Pelle de service pour le démontage de la couverture de la couronne de la pergola.	11 €
Le kit de montage de la marque du poteau de support. L'ensemble comprend 4 pièces de tiges filetées (50 cm), 4 pièces d'écrous, 4 pièces de capuchons en PVC pour écrous, couleur : blanc, gris et noir.	19 €
Kit de montage de suspension murale. L'ensemble comprend 2 pièces de tiges filetées (50 cm), 2 pièces d'écrous.	8 €
Un ensemble de distances de montage sous le support mural. L'ensemble comprend 2 pièces d'entretoises en aluminium/acier (50 cm).	14 €

SYSTÈME AUDIO

SYSTÈME AUDIO INTÉGRÉ DANS LA CONSTRUCTION D'UNE PERGOLA - BLANC

L'ensemble contient:

- 2 enceintes intégrées à la structure de la pergola. Chaque enceinte d'une puissance de 25W / 8 Ohm et d'un diamètre de 10 cm. Couleur du haut-parleur : blanc,
- Unité de commande audio Bluetooth contrôlée par l'application sonore, coopérant avec des haut-parleurs intégrés,
- Alimentation, câbles, connecteurs.

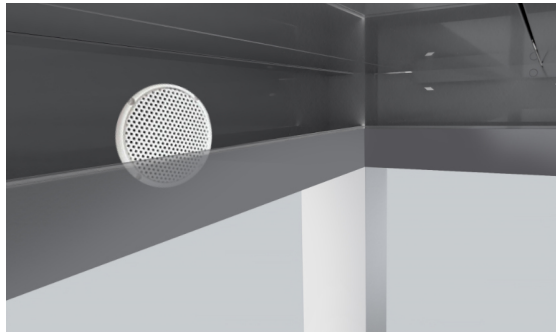

Prix: 837 €

SYSTÈME AUDIO INTÉGRÉ DANS LA CONSTRUCTION D'UNE PERGOLA - NOIR

L'ensemble contient:

- 2 enceintes intégrées à la structure de la pergola. Chaque enceinte d'une puissance de 25W / 8 Ohm et d'un diamètre de 10 cm. Couleur du haut-parleur : noir,
- Unité de commande audio Bluetooth contrôlée par l'application sonore, coopérant avec des haut-parleurs intégrés,
- Alimentation, câbles, connecteurs.

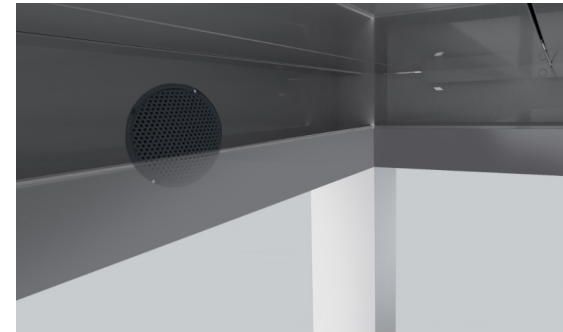

Prix: 837 €

PRISES ÉLECTRIQUES ET USB

PRISE ÉLECTRIQUE

Prise électrique simple 230V, IP54,
pour un poteau ouvert avec trappe de visite.
Taille de la douille : 61,5 mm x 61,5 mm, noir.-



Prix: 129 €

PRISE USB

Prise de courant double USB 5V 2A, IP65,
pour un poteau ouvert avec une trappe de visite.
Taille de la douille : 46 mm x 48 mm, noir.



Prix: 193 €

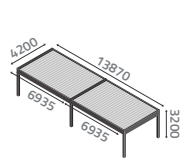

TYPE - A2

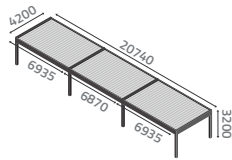

TYPE - A3

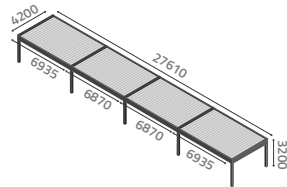

TYPE - A4

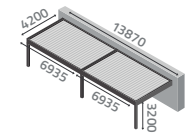

TYPE - B2

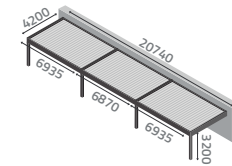

TYPE - B3

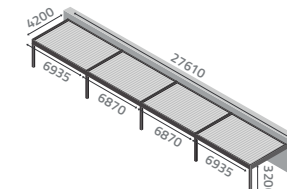

TYPE - B4

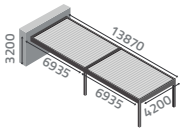

TYPE - C2

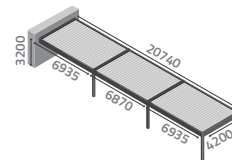

TYPE - C3

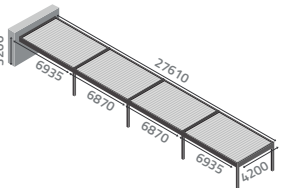

TYPE - C4

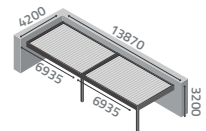

TYPE - D2

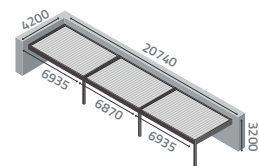

TYPE - D3

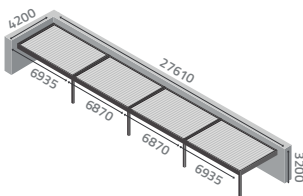

TYPE - D4

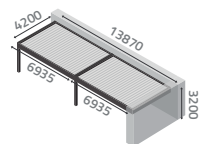

TYPE - E

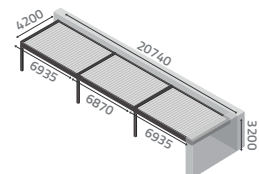

TYPE - E

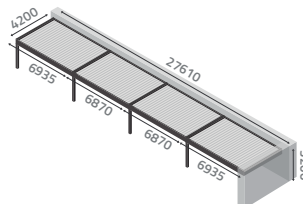

TYPE - E

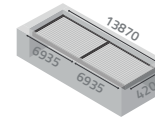

TYPE - F2

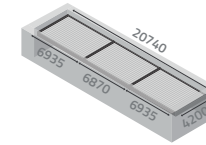

TYPE - F3

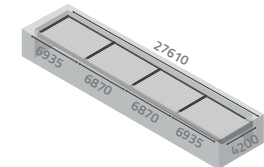

TYPE - F4

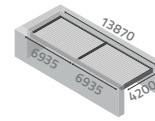

TYPE - G2

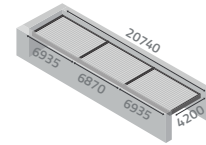

TYPE - G3

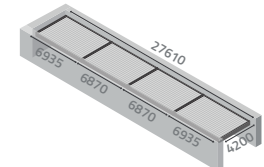

TYPE - G4

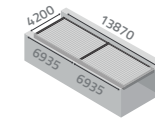

TYPE - H2

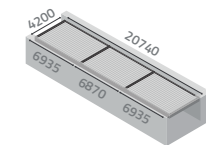

TYPE - H3

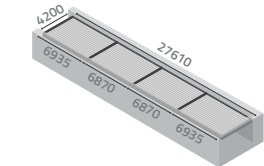

TYPE - H4

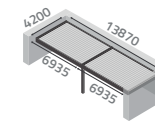

TYPE - I2

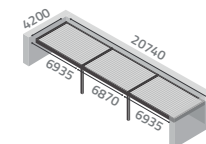

TYPE - I3

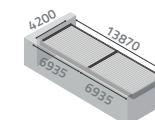

TYPE - J2

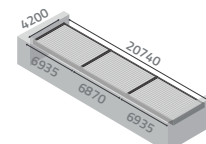

TYPE - J3

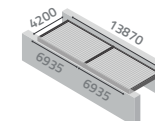

TYPE - K2

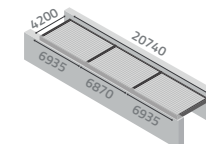

TYPE - K3

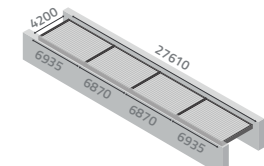

TYPE - K4

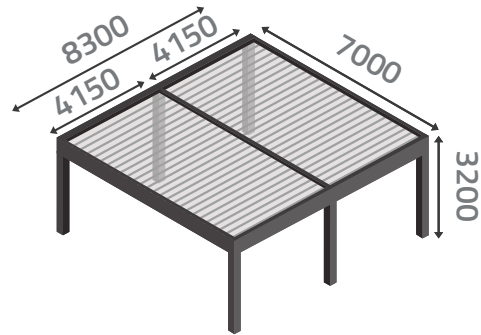

TYPE - 2 A2

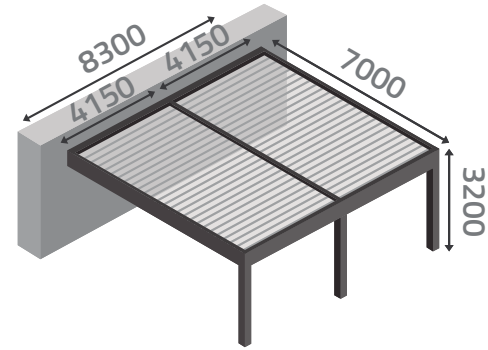

TYPE - 2 C2

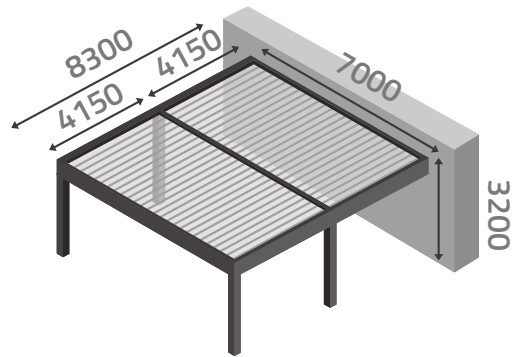

TYPE - 2 B2

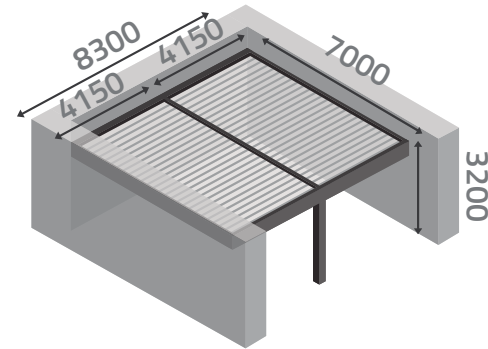

TYPE - 2 G2

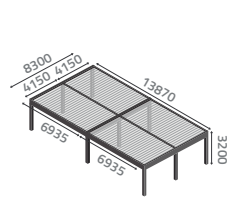

TYPE - 2 A4

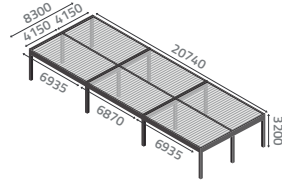

TYPE - 2 A6

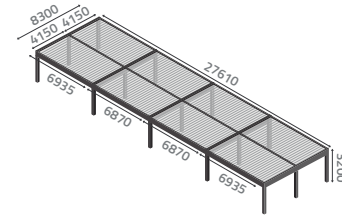

TYPE - 2 A8

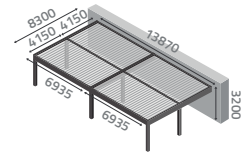

TYPE - 2 B4

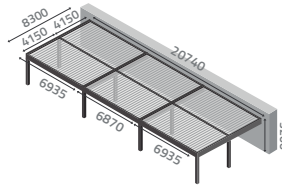

TYPE - 2 B6

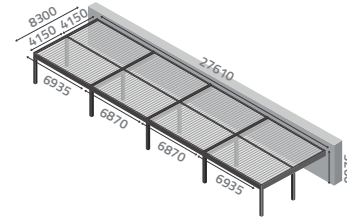

TYPE - 2 B8

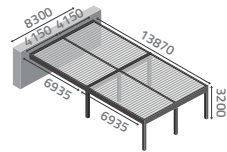

TYPE - 2 C4

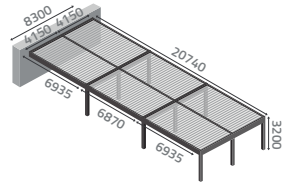

TYPE - 2 C6

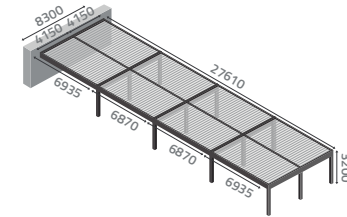

TYPE - 2 C8

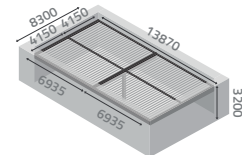

TYPE - 2 F4

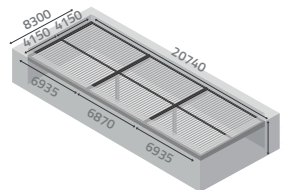

TYPE - 2 F6

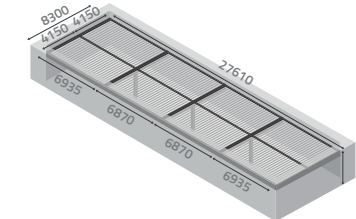

TYPE - 2 F8

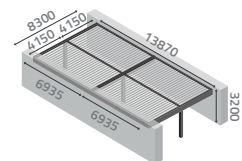

TYPE - 2 K4

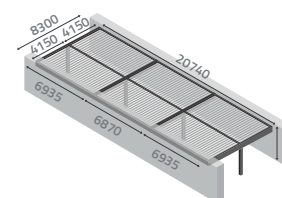

TYPE - 2 K6

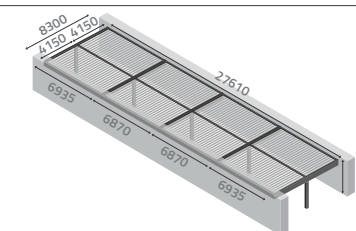

TYPE - 2 K8

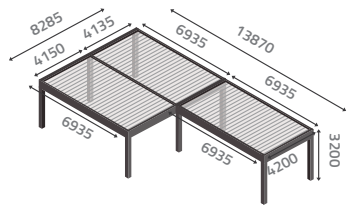

TYPE - 2 A3

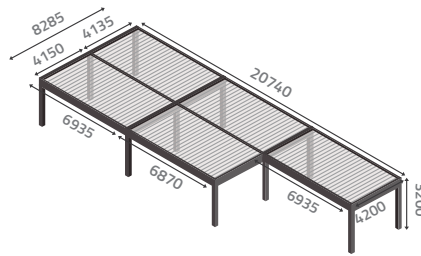

TYPE - 2 A5

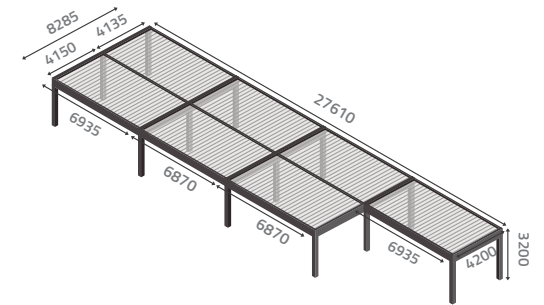

TYPE - 2 A7

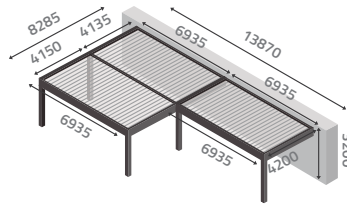

TYPE - 2 B3

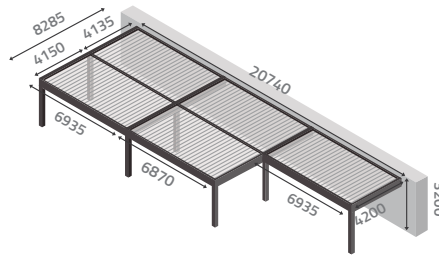

TYPE - 2 B5

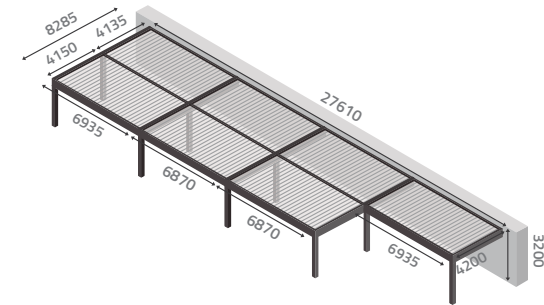

TYPE - 2 B7

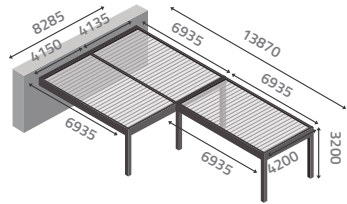

TYPE - 2 C3

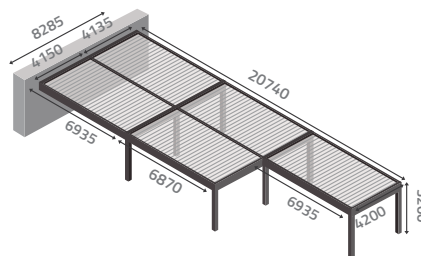

TYPE - 2 C5

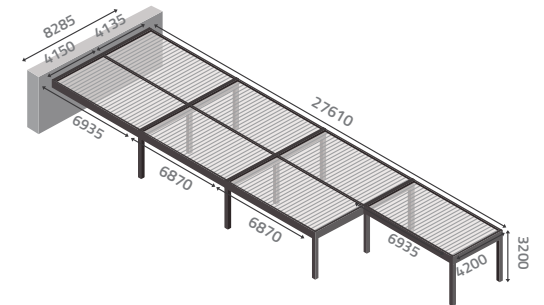

TYPE - 2 C7





WINNER[®]
blinds that win it all

📍 Poznańska Street 148a
18-400 Łomża

☎ (+48) 791-791-728

✉ sales@sunwinner.pl

🌐 www.sunwinner.pl