



WIN CLIMATIC[®]
SLIDE



LISTE DE PRIX 04.2023

EURO NET PRIX

INFORMATION POUR LES TARIFS



1. Les prix des listes de prix sont exprimés en EUR et sont des prix nets
2. Les prix indiqués sont les prix de la vente en gros.
3. Les prix indiqués dans les listes de prix n'incluent pas les frais d'installation.
4. Les tableaux des tarifs s'appliquent aux produits en version standard.
5. Les prix des produits: WIN CLIMATIC SLIDE ne comprennent pas les frais de livraison des marchandises jusqu'à partenaire commercial.
(Le coût de la livraison est toujours tariaté individuellement sur la base des dimensions de la marchandise emballée).
6. Le prix d'un produit qui dépasse la dimension spécifiée est inclus dans la dimension supérieure, (la dimension 3550 mm x 2450 mm est comptée comme 3600 mm x 2600 mm).
7. Tous les suppléments inclus dans les listes de prix doivent être ajoutés aux prix de base nets.
8. Les paiements supplémentaires et tous les éléments supplémentaires sont soumis à des remises.
9. Les tarifs sont valables à partir du 04/2023.
10. Passer une commande implique l'acceptation des conditions de la société SUN WINNER GROUP.
11. Il est impossible de bloquer ou de annuler une commande qui a été envoyée pour exécution (c'est possible uniquement si le processus de production de la commande n'a pas encore commencé).
12. Les photos dans les listes de prix sont à titre indicatif seulement.
13. Nous offrons une garantie complète de 2 ans pour nos produits et une garantie de 5 ans pour certaines collections de tissus, motorisations et unités de commande.

LISTE DE PRIX



DONNÉES TECHNIQUES ET DESSINS DES PERGOLES WIN CLIMATIC SLIDE	4
TYPES DE PERGOLA WIN CLIMATIC SLIDE	
PERGOLA SIMPLE / MURALE	5-6
PERGOLA INDIVIDUELLE / AUTOPORTANTE	7-8
PERGOLA SIMPLE / MODULE DE TOIT	9
COULEUR	10
INSERT THERMIQUE ISOLANT INTÉGRÉ DANS LES LAMELLES DU TOIT	11
MOTORISATION DE PERGOLA WIN CLIMATIC SLIDE	12
UNITÉS DE RADIO COMMANDE POUR CONTROLER 1 MOTORISATION /	
CAPTEURS MÉTÉO / CONTRÔLE	13
CONTRÔLE CONTRÔLEURS POUR MOTEURS FILAIRE DES STORES	14
TELECOMMANDE POUR MOTORISATION RADIO RTS / IO	15
ÉCLAIRAGE LED - BANDE INTÉGRÉE À LA GOUTIÈRE / LAMPE LED VERTICALE	16
RADIATEURS DE CHALEUR	17-19
SYSTÈME AUDIO / PRISES ÉLECTRIQUES ET USB	20
SYSTÈME AUDIO / PRISES ÉLECTRIQUES ET USB	21-23

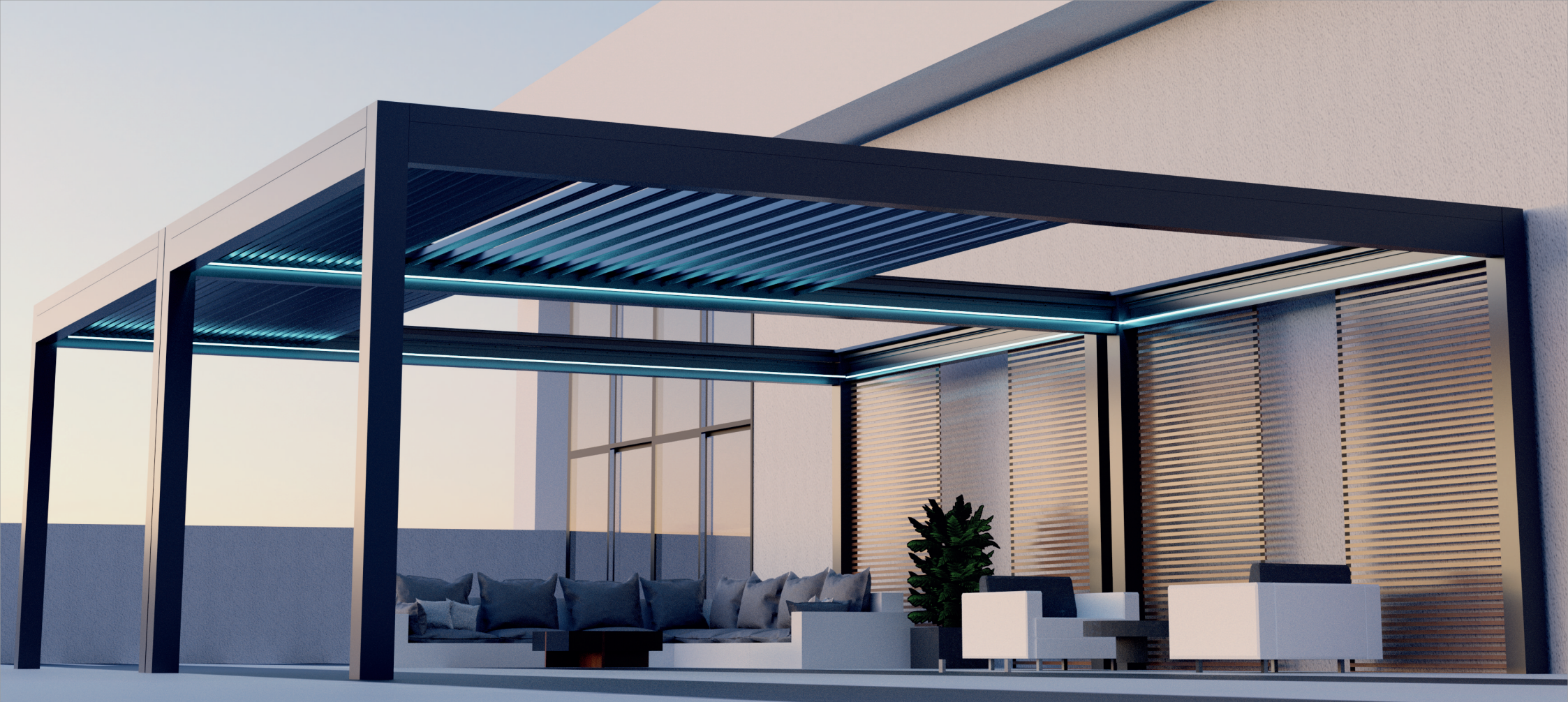

Pergola toit coulissant WIN CLIMATIC SLIDE offre la possibilité d'une régulation complète de l'intensité de l'ensoleillement, grâce à un toit moderne entièrement automatique à lames rabattables.

La protection contre l'ensoleillement excessif en ajustant le niveau d'ouverture du toit n'est qu'un des nombreux avantages de ce système.

La pergola WIN CLIMATIC SLIDE vous permet de réguler la température à l'intérieur de la structure en l'ouvrant ou en la protégeant des précipitations lorsqu'elle est fermée.

WIN CLIMATIC SLIDE est la solution parfaite pour les hôtels, les maisons privées, les restaurants, les bars, les centres de loisirs et de divertissement.

Une gamme complète de couleurs et d'options supplémentaires permet d'adapter la pergola à n'importe quel environnement, même le plus exigeant.

Un design unique, des solutions appliquées et des composants de la plus haute qualité se combinent en un produit extrêmement durable et fonctionnel capable de répondre aux attentes les plus exigeantes.

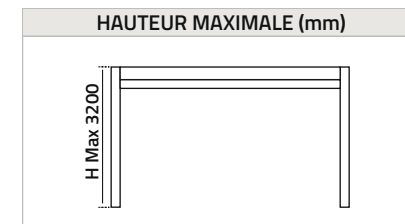
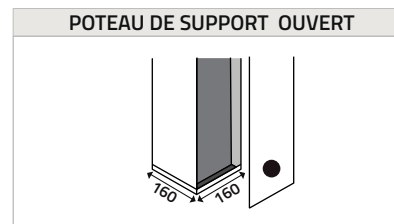
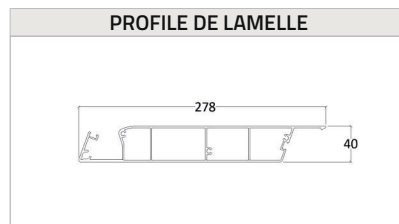
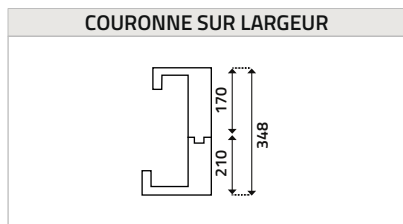
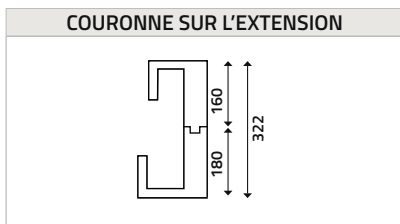

TOIT FERME



SEMI-OUVERT TOIT



TOIT OUVERT



DRAINAGE	Chaque pergola WIN CLIMATIC SLIDE est équipée d'un système innovant d'évacuation des eaux intégré et dissimulé dans la structure.
RÉSISTANCE AU VENT	Certification UNE-EN 13659 : 2004, classe de résistance : 6 (112 km/h)
RÉSISTANCE À LA NEIGE	Conformité à la norme EN-19999 EUROCODE 9 - résistance à la neige : 100 kg/m ² (poids propre compris)
RÉSISTANCE À LA PLUIE	Certification selon la norme UNE-EN 12056-3 // 0,03l/s ou 108 l/s - construction et lamelles
POIDS DES PERGOLES	~ 35 kg/m ²

JOINT DE MASQUAGE DE LA COURONNE

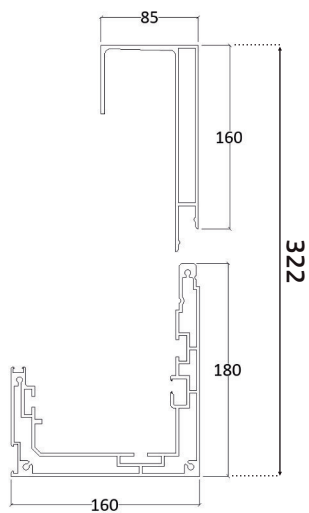

COURONNE SUR L'EXTENSION

JOINT DE MASQUAGE DE LA COURONNE

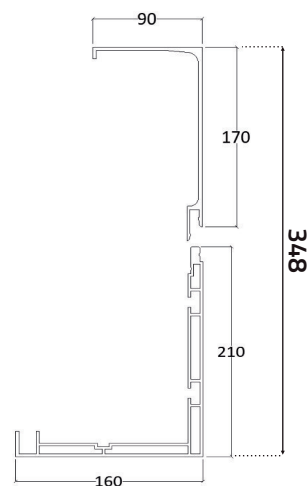

COURONNE SUR LA LARGEUR

MARQUE DE MONTAGE

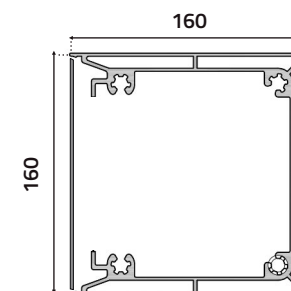

PERGOLA SIMPLE / MURALE (BASE) (2 POTEAUX DE SUPPORT + SUPPORTS MURAUX)

WIN CLIMATIC SLIDE Liste de prix 1		Largeur (mm)				Nombre de lamelles
L'extension (mm)	L'extension Reelle (mm)	2500	3000	3500	4000	
2500	2526-2566	10 970 €	11 528 €	12 125 €	12 722 €	10
2750	2757-2797	11 340 €	11 934 €	12 570 €	13 206 €	11
3000	2987-3027	11 706 €	12 335 €	13 011 €	13 686 €	12
3250	3218-3258	12 155 €	12 820 €	13 534 €	14 248 €	13
3500	3449-3489	12 438 €	13 138 €	13 892 €	14 645 €	14
3750	3679-3719	13 199 €	13 935 €	14 727 €	15 520 €	15
4000	3910-3950	13 482 €	14 253 €	15 085 €	15 916 €	16
4250	4141-4181	13 986 €	14 793 €	15 664 €	16 534 €	17
4500	4602-4642	14 511 €	15 389 €	16 337 €	17 286 €	19
4750	4833-4873	14 959 €	15 873 €	16 861 €	17 849 €	20
5000	5063-5103	15 243 €	16 192 €	17 219 €	18 246 €	21
5250	5294-5334	15 747 €	16 731 €	17 797 €	18 863 €	22
5500	5525-5565	16 030 €	17 050 €	18 155 €	19 260 €	23
5750	5755-5795	16 479 €	17 534 €	18 678 €	19 822 €	24
6000	5986-6026	16 762 €	17 853 €	19 036 €	20 220 €	25
6250	6217-6257	17 376 €	18 503 €	19 725 €	20 948 €	26
6500	6447-6487	17 660 €	18 822 €	20 083 €	21 344 €	27
6750	6678-6718	17 943 €	19 141 €	20 441 €	21 741 €	28
7000	6908-6948	18 226 €	19 460 €	20 799 €	22 138 €	29

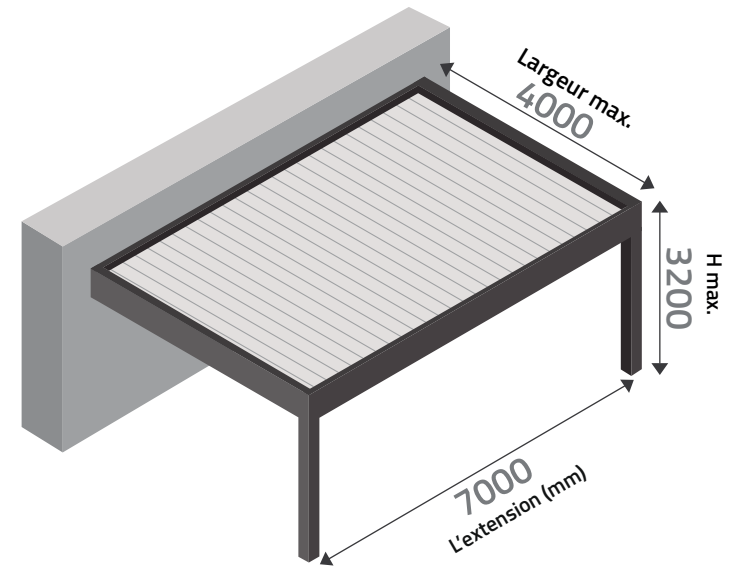

! Au-dessus de 6000 mm, il est nécessaire d'utiliser une colonne de support supplémentaire - intermédiaire.

TYPE - A

! Il est nécessaire d'utiliser le drainage dans deux poteaux.

Le prix de la pergola en standard comprend:

- Motorisation filaire SOMFY pour contrôler les lames du toit,
- Télécommande 63 voies TELECO, Situo 5 RTS ou Situo 5 io selon le variateur sélectionné,
- 2 poteaux de support ouverts avec marques de montage internes,
- Gouttière périphérique intégrée au couronnement de la pergola,
- Système de drainage intégré,
- Peinture poudre dans les couleurs standards de la palette WIN CLIMATIC SLIDE,
- Revêtement en poudre en 3 couleurs standard: Cream white structural ± RAL 9010, Silver metallic structural ± RAL 9006, Anthracite metallic structural ST-2
- Structure innovante avec toit en aluminium extrudé et acier inoxydable.
- Masse adhésive et scellante BOLL 310 ml

! Remarque : Si vous achetez une pergola avec un poteau de support, le prix indiqué dans le tableau ci-dessus s'applique.

PERGOLA SIMPLE / MURALE (BASE) (2 POTEAUX DE SUPPORT + SUPPORTS MURAUX)

Liste de prix 1 module supplémentaire		Largeur (mm)				Nombre de lamelles
L'extension (mm)	L'extension Reelle (mm)	2500	3000	3500	4000	
2500	2526-2566	10 332 €	10 890 €	11 487 €	12 084 €	10
2750	2757-2797	10 702 €	11 295 €	11 932 €	12 568 €	11
3000	2987-3027	11 068 €	11 697 €	12 372 €	13 048 €	12
3250	3218-3258	11 517 €	12 182 €	12 896 €	13 610 €	13
3500	3449-3489	11 800 €	12 500 €	13 254 €	14 007 €	14
3750	3679-3719	12 561 €	13 296 €	14 089 €	14 881 €	15
4000	3910-3950	12 844 €	13 615 €	14 447 €	15 278 €	16
4250	4141-4181	13 348 €	14 155 €	15 025 €	15 896 €	17
4500	4602-4642	13 872 €	14 750 €	15 699 €	16 648 €	19
4750	4833-4873	14 321 €	15 235 €	16 223 €	17 210 €	20
5000	5063-5103	14 604 €	15 554 €	16 580 €	17 607 €	21
5250	5294-5334	15 108 €	16 093 €	17 159 €	18 225 €	22
5500	5525-5565	15 392 €	16 412 €	17 517 €	18 622 €	23
5750	5755-5795	15 840 €	16 896 €	18 040 €	19 184 €	24
6000	5986-6026	16 124 €	17 215 €	18 398 €	19 581 €	25
6250	6217-6257	16 738 €	17 865 €	19 087 €	20 309 €	26
6500	6447-6487	17 021 €	18 184 €	19 445 €	20 706 €	27
6750	6678-6718	17 304 €	18 502 €	19 803 €	21 103 €	28
7000	6908-6948	17 588 €	18 821 €	20 161 €	21 500 €	29

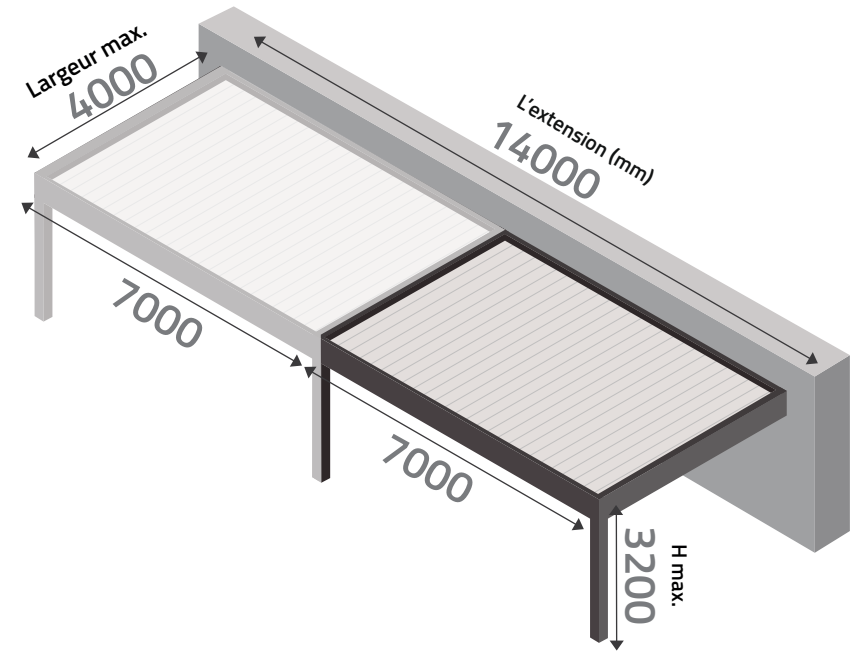

! Au-dessus de 6000 mm, il est nécessaire d'utiliser une colonne de support supplémentaire - intermédiaire.

Le prix de la pergola en standard comprend:

- Motorisation filaire SOMFY pour contrôler les lames du toit,
- 2 poteaux de support ouverts avec marques de montage internes,
- Gouttière périphérique intégrée au couronnement de la pergola,
- Système de drainage intégré,
- Peinture poudre dans les couleurs standards de la palette WIN CLIMATIC SLIDE,
- Revêtement en poudre en 3 couleurs standard: Cream white structural ± RAL 9010, Silver metallic structural ± RAL 9006, Anthracite metallic structural ST-2
- Structure innovante avec toit en aluminium extrudé et acier inoxydable.
- Masse adhésive et scellante BOLL 310 ml

TYPE - B2

PERGOLA SIMPLE / MURALE (MODULE SUPPLÉMENTAIRE) (1 POTEAU DE SUPPORT)

WIN CLIMATIC SLIDE Liste de prix 2		Largeur (mm)				Nombre de lamelles
L'extension (mm)	L'extension Reelle (mm)	2500	3000	3500	4000	
2500	2526-2566	12 246 €	12 804 €	13 401 €	13 998 €	10
2750	2757-2797	12 616 €	13 210 €	13 846 €	14 482 €	11
3000	2987-3027	12 983 €	13 612 €	14 287 €	14 962 €	12
3250	3218-3258	13 431 €	14 096 €	14 810 €	15 525 €	13
3500	3449-3489	13 715 €	14 415 €	15 168 €	15 922 €	14
3750	3679-3719	14 475 €	15 211 €	16 004 €	16 796 €	15
4000	3910-3950	14 758 €	15 530 €	16 361 €	17 193 €	16
4250	4141-4181	15 262 €	16 069 €	16 940 €	17 810 €	17
4500	4602-4642	15 787 €	16 665 €	17 614 €	18 562 €	19
4750	4833-4873	16 236 €	17 149 €	18 137 €	19 125 €	20
5000	5063-5103	16 519 €	17 468 €	18 495 €	19 522 €	21
5250	5294-5334	17 023 €	18 008 €	19 074 €	20 140 €	22
5500	5525-5565	17 306 €	18 326 €	19 431 €	20 536 €	23
5750	5755-5795	17 755 €	18 811 €	19 955 €	21 099 €	24
6000	5986-6026	18 038 €	19 130 €	20 313 €	21 496 €	25
6250	6217-6257	18 653 €	19 780 €	21 002 €	22 224 €	26
6500	6447-6487	18 936 €	20 098 €	21 360 €	22 621 €	27
6750	6678-6718	19 219 €	20 417 €	21 718 €	23 018 €	28
7000	6908-6948	19 502 €	20 736 €	22 075 €	23 415 €	29

! Au-dessus de 6000 mm, il est nécessaire d'utiliser une colonne de support supplémentaire - intermédiaire.

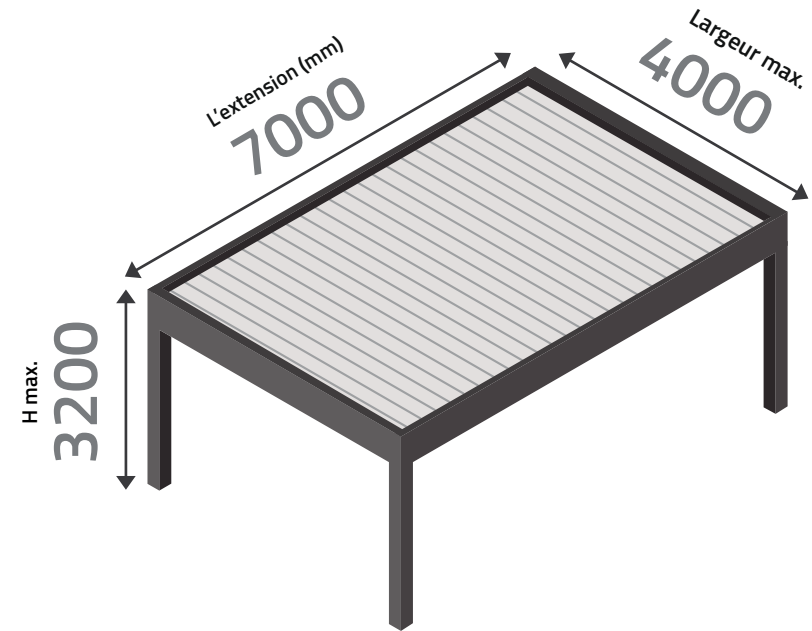

TYPE - A

! Il est nécessaire d'utiliser le drainage dans deux poteaux.

Le prix de la pergola en standard comprend:

- Motorisation filaire SOMFY pour contrôler les lames du toit,
- 1 poteaux de support ouverts avec marques de montage internes,
- Gouttière périphérique intégrée au couronnement de la pergola,
- Système de drainage intégré,
- Peinture poudre dans les couleurs standards de la palette WIN CLIMATIC SLIDE,
- Revêtement en poudre en 3 couleurs standard: Cream white structural ± RAL 9010, Silver metallic structural ± RAL 9006, Anthracite metallic structural ST-2
- Structure innovante avec toit en aluminium extrudé et acier inoxydable.
- Masse adhésive et scellante BOLL 310 ml

! Remarque : Si vous achetez une pergola avec trois poteaux de support, le prix indiqué dans le tableau ci-dessus s'applique.

SINGLE / FREESTANDING PERGOLA (ADDITIONAL MODULE) (2 SUPPORTING POSTS)

WIN CLIMATIC SLIDE Liste de prix 2 module supplémentaire		Largeur (mm)				Nombre de lamelles
Nombre de lamelles	L'extension Reelle (mm)	2500	3000	3500	4000	
2500	2526-2566	10 970 €	11 528 €	12 125 €	12 722 €	10
2750	2757-2797	11 340 €	11 934 €	12 570 €	13 206 €	11
3000	2987-3027	11 706 €	12 335 €	13 011 €	13 686 €	12
3250	3218-3258	12 155 €	12 820 €	13 534 €	14 248 €	13
3500	3449-3489	12 438 €	13 138 €	13 892 €	14 645 €	14
3750	3679-3719	13 199 €	13 935 €	14 727 €	15 520 €	15
4000	3910-3950	13 482 €	14 253 €	15 085 €	15 916 €	16
4250	4141-4181	13 986 €	14 793 €	15 664 €	16 534 €	17
4500	4602-4642	14 511 €	15 389 €	16 337 €	17 286 €	19
4750	4833-4873	14 959 €	15 873 €	16 861 €	17 849 €	20
5000	5063-5103	15 243 €	16 192 €	17 219 €	18 246 €	21
5250	5294-5334	15 747 €	16 731 €	17 797 €	18 863 €	22
5500	5525-5565	16 030 €	17 050 €	18 155 €	19 260 €	23
5750	5755-5795	16 479 €	17 534 €	18 678 €	19 822 €	24
6000	5986-6026	16 762 €	17 853 €	19 036 €	20 220 €	25
6250	6217-6257	17 376 €	18 503 €	19 725 €	20 948 €	26
6500	6447-6487	17 660 €	18 822 €	20 083 €	21 344 €	27
6750	6678-6718	17 943 €	19 141 €	20 441 €	21 741 €	28
7000	6908-6948	18 226 €	19 460 €	20 799 €	22 138 €	29

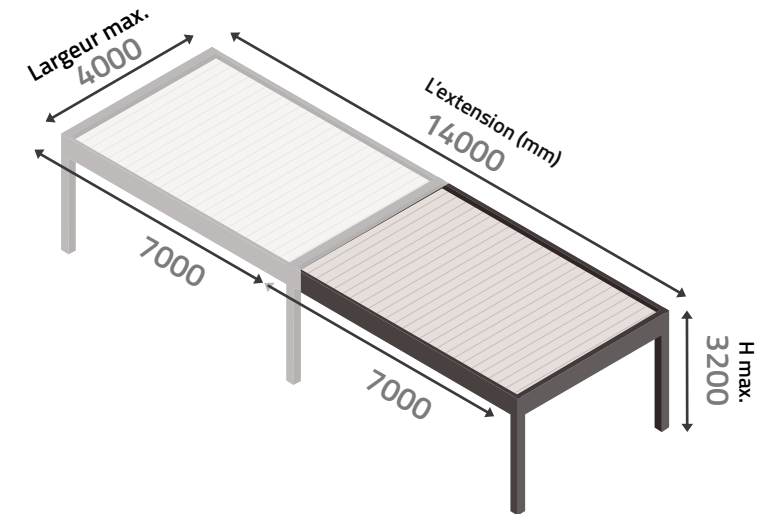

TYPE - A2

! Au-dessus de 6000 mm, il est nécessaire d'utiliser une colonne de support supplémentaire - intermédiaire.

Le prix de la pergola en standard comprend:

- Motorisation filaire SOMFY pour contrôler les lames du toit,
- 2 poteaux de support ouverts avec marques de montage internes,
- Gouttière périphérique intégrée au couronnement de la pergola,
- Système de drainage intégré,
- Peinture poudre dans les couleurs standards de la palette WIN CLIMATIC SLIDE,
- Revêtement en poudre en 3 couleurs standard: Cream white structural ± RAL 9010, Silver metallic structural ± RAL 9006, Anthracite metallic structural ST-2
- Structure innovante avec toit en aluminium extrudé et acier inoxydable.
- Masse adhésive et scellante BOLL 310 ml

! Remarque : Si vous achetez une pergola avec un poteau de support, le prix indiqué dans le tableau ci-dessus s'applique.

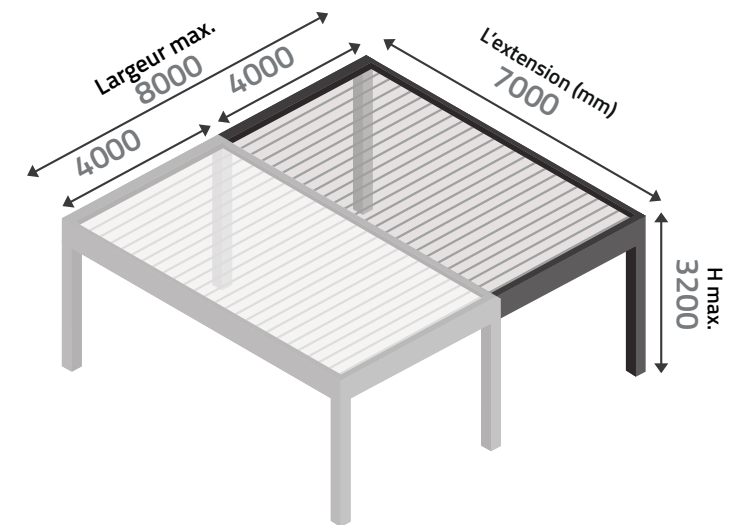

TYPE - 2 A2

PERGOLA SIMPLE / MODULE DE TOIT (BASE ET MODULE SUPPLÉMENTAIRE)

WIN CLIMATIC SLIDE Liste de prix 3 Base / module supp.		Largeur (mm)				Nombre de lamelles
Nombre de lamelles	L'extension Reelle (mm)	2500	3000	3500	4000	
2500	2526-2566	9 693 €	10 251 €	10 848 €	11 446 €	10
2750	2757-2797	10 064 €	10 657 €	11 293 €	11 930 €	11
3000	2987-3027	10 430 €	11 059 €	11 734 €	12 410 €	12
3250	3218-3258	10 879 €	11 543 €	12 258 €	12 972 €	13
3500	3449-3489	11 162 €	11 862 €	12 615 €	13 369 €	14
3750	3679-3719	11 922 €	12 658 €	13 451 €	14 243 €	15
4000	3910-3950	12 206 €	12 977 €	13 808 €	14 640 €	16
4250	4141-4181	12 710 €	13 516 €	14 387 €	15 258 €	17
4500	4602-4642	13 234 €	14 112 €	15 061 €	16 010 €	19
4750	4833-4873	13 683 €	14 597 €	15 584 €	16 572 €	20
5000	5063-5103	13 966 €	14 915 €	15 942 €	16 969 €	21
5250	5294-5334	14 470 €	15 455 €	16 521 €	17 587 €	22
5500	5525-5565	14 753 €	15 774 €	16 879 €	17 984 €	23
5750	5755-5795	15 202 €	16 258 €	17 402 €	18 546 €	24
6000	5986-6026	15 486 €	16 577 €	17 760 €	18 943 €	25
6250	6217-6257	16 100 €	17 227 €	18 449 €	19 671 €	26
6500	6447-6487	16 383 €	17 546 €	18 807 €	20 068 €	27
6750	6678-6718	16 666 €	17 864 €	19 165 €	20 465 €	28
7000	6908-6948	16 950 €	18 183 €	19 522 €	20 862 €	29

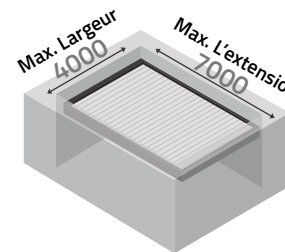

TYPE - F

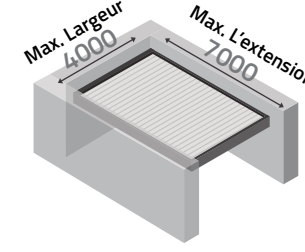

TYPE - G

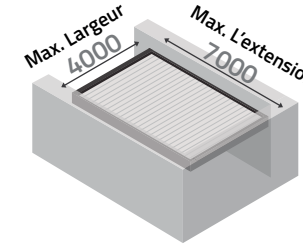

TYPE - H

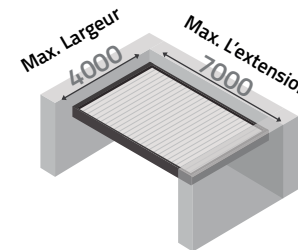

TYPE - I

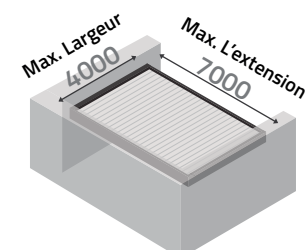

TYPE - J

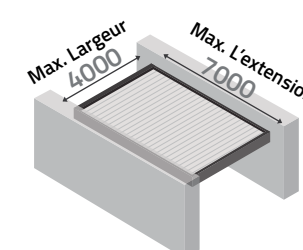

TYPE - K

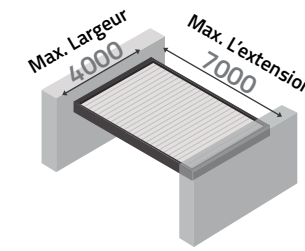

TYPE - L

Standard pergola price includes:

- Radio drive SOMFY io for controlling the slats of the roof,
- Trous de montage fraisés sur les couronnes, respectivement 2 ou 3 par côté de la couronne.
- Gouttière périphérique intégrée au couronnement de la pergola,
- Système de drainage intégré,
- Revêtement en poudre en 3 couleurs standard: Cream white structural ± RAL 9010, Silver metallic structural ± RAL 9006, Anthracite metallic structural ST-2
- Structure innovante avec toit en aluminium extrudé et acier inoxydable.
- Masse adhésive et scellante BOLL 310 ml.

! Il est nécessaire d'utiliser le drainage dans deux points.

PALETTE DE COULEURS WIN CLIMATIC SLIDE

STRUCTURES FINES / STRUCTURES MÉTALLIQUES FINES

COULEURS STANDARDS (Sans supplément)

Délai standard 20-40 jours ouvrables

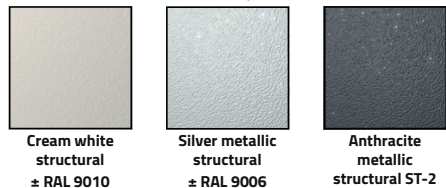

COULEURS SUPPLÉMENTAIRES (Sans supplément) - OFFRE SPÉCIALE

Délai standard 25-45 jours ouvrables

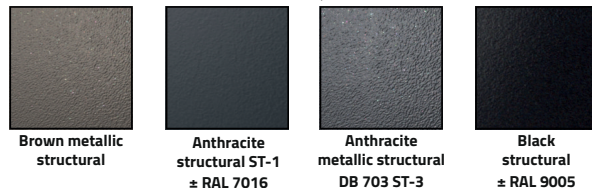

LISSE MAT / LISSE MÉTALLIQUE MAT

COULEURS SUPPLÉMENTAIRES (Supplément)

Délai standard 25-45 jours ouvrables



EXCLUSIF - STRUCTURES MÉTALLIQUES FINES (Supplément)

Délai prolongée 30-50 jours ouvrables

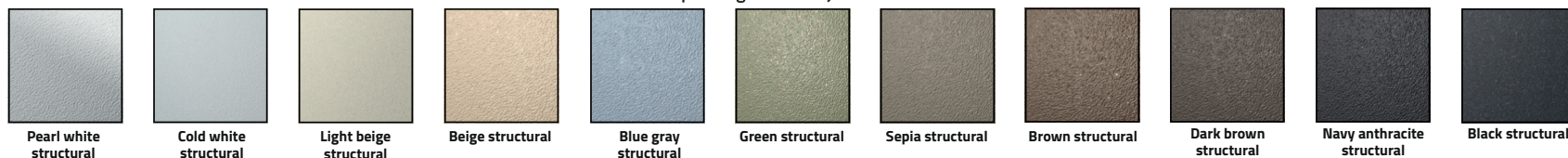

EXCLUSIF - LISSE MÉTALLIQUE (Supplément)

Délai prolongée 30-50 jours ouvrables



PALETTE DE COULEURS EN DEHORS DE WIN CLIMATIC SLIDE (Supplément)

Délai prolongée 25-45 jours ouvrables

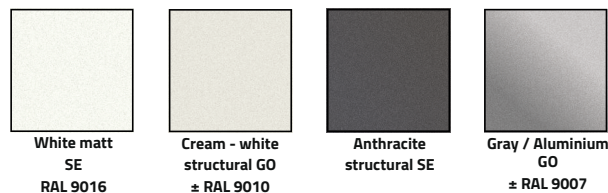

TOUTE COULEUR RAL (Supplément)

Délai prolongée 30-50 jours ouvrables



Hors couleurs nacrées, métallisées et fluo

COULEURS SIMILAIRES AU BOIS (Supplément)

Délai prolongée 30-50 jours ouvrables



Couleurs disponibles selon la palette du kit d'échantillons

COLLECTION	STRUCTURE				LAMELLES			
	To 10 m ²	10.1-15 m ²	15.1-20 m ²	20.1-28 m ²	To 10 m ²	10.1-15 m ²	15.1-20 m ²	20.1-28 m ²
COULEURS STANDARDS (3 COULEURS) STRUCTURES FINES / STRUCTURES MÉTALLIQUES FINES	(Sans supplément)				(Sans supplément)			
COULEURS STANDARDS (4 COULEURS) STRUCTURES FINES / STRUCTURES MÉTALLIQUES FINES	(Sans supplément) OFFRE SPÉCIALE				(Sans supplément) OFFRE SPÉCIALE			
COULEURS SUPPLÉMENTAIRES LISSE MAT / LISSE MÉTALLIQUE MAT	330 €	360 €	400 €		330 €	420 €	580 €	
PALETTE DE COULEURS EN DEHORS DE WIN CLIMATIC SLIDE, TOUTE COULEUR RAL	490 €	530 €	580 €	670 €	400 €	510 €	690 €	930 €
EXCLUSIF - STRUCTURES MÉTALLIQUES FINES EXCLUSIF - LISSE MÉTALLIQUE	1 090 €	1 220 €	1 310 €	1 530 €	890 €	1 160 €	1 560 €	2 160 €
COULEURS SIMILAIRES AU BOIS	1 710 €	1 930 €	2 070 €	2 400 €	1 400 €	1 840 €	2 440 €	3 380 €

Les suppléments ci-dessus s'appliquent uniquement à 1 module de pergola simple.

POTEAUX DE SUPPORT / SOLINS / INSERT THERMIQUE ISOLANT INTÉGRÉ DANS LES LAMELLES DU TOIT



POTEAUX DE SUPPORTS / POTEAU INTERMÉDIAIRE

POTEAU DE SUPPORT OUVERTE AVEC TRAPPE DE VISITE

POTEAUX DE SOUTIEN INCLUS DANS LE PRIX DE LA CONSTRUCTION SANS SUPPLÉMENT; (PERGOLA MURALE 2 POTEAUX, PERGOLA AUTOPORTANTE 4 POTEAUX)

- Standard inclus sans paiement supplémentaire:
- Marque d'assemblage externe en acier inoxydable ou galvanisé, non peint
 - TYPE - A2 peint,
 - Vidange latérale intégrée. L'eau est évacuée au centre de la colonne en aluminium sans l'utilisation d'un tuyau en PVC et d'un entonnoir de vidange,
 - Fixation au pilier principal de la couronne,
 - Poteau thermolaqué dans une couleur standard de la palette WIN CLIMATIC SLIDE



Supplément pour modification de la hauteur de la colonne de support (prix pour 1 pièce)

Hauteur standard jusqu'à 2600mm	Hauteur à partir de 2601mm jusqu'à 3000mm	Hauteur à partir de 3001mm jusqu'à 3200mm
Inclu nad le prix	62 €	93 €

Supplément + 639 € Supplément pour déplacement du poteau d'angle au centre de la pergola - installation non standard. Déplacement maximum de 1000 mm - 1200 mm ou 1/4 de l'extension de la pergola, selon la première éventualité.

LES FRAIS POUR LA HAUTEUR INDIVIDUELLE DU TROU DE DRAINAGE DE L'EAU

34 €

POTEAU SUPPLÉMENTAIRE / INTERMÉDIAIRE

- Standard inclus sans paiement supplémentaire:
- Marque d'assemblage externe en acier inoxydable ou galvanisé, non peint
 - TYPE - B, non peint,
 - Fixation au pilier principal de la couronne,
 - Poteau thermolaqué dans une couleur standard de la palette WIN CLIMATIC SLIDE.



Supplément pour poteau de séparation supplémentaire (prix/1pc.)

Hauteur standard jusqu'à 2600mm	Hauteur à partir de 2601mm jusqu'à 3000mm	Hauteur à partir de 3001mm jusqu'à 3200mm
639 €	705 €	739 €

SOLINS

STANDARD				INDIVIDUEL SUR LA COMMANDE DU CLIENT				SUPPLEMENT POUR LE VERNIS EN POUDRE DU SOLIN DANS LA COULEUR DE LA CONSTRUCTION OU TOUTE COULEUR DE LA PALETTE RAL							
TYPE - A	TYPE - A + RUBAN 3M	TYPE - B	TYPE - B + RUBAN 3M	TYPE - C	TYPE - C + RUBAN 3M	Exécution du traitement des commandes individuelles des clients.									
30 mm 40 mm 80 mm	30 mm 40 mm 80 mm	80 mm	80 mm	Veuillez joindre un dessin avec les dimensions de l'abergement au service commercial afin de vérifier la faisabilité. Tôle d'acier incluse jusqu'à une largeur de 200 mm avant pliage à la forme commandée.											
la longueur du solin															
1500	3000	1500	3000	1500	3000	1500	3000	1500	3000						
Prix / 1 pc		29 €	58 €	34 €	68 €	21 €	41 €	26 €	51 €	39 €	78 €	44 €	88 €	29 €	58 €

* Dans le Prix, la couleur du solin est sélectionnée et similaire à la couleur de la structure de la palette standard WIN CLIMATIC SLIDE. Si l'abergement doit être verni dans la couleur de la structure ou dans n'importe quelle couleur RAL, il convient d'ajouter un supplément pour le vernissage.
* Le prix du vernissage s'applique uniquement à l'achat avec une pergola. Peinture sans l'achat d'une pergola, tarification individuelle.

INSERT THERMIQUE ISOLANT INTÉGRÉ DANS LES LAMELLES DU TOIT

!

Le remplissage interne des lamelles en polystyrène minimise les bruits de pluie et assure une isolation thermique par temps chaud et froid.

THERMIQUE ISOLANT WIN CLIMATIC SLIDE	WIN CLIMATIC SLIDE PERGOLA (PRIX POUR 1 MODULE)			
	Largeur (mm)			
L'Extension (mm)	2500	3000	3500	4000
2500	231 €	246 €	262 €	277 €
3000	239 €	256 €	274 €	291 €
3500	248 €	267 €	286 €	304 €
4000	256 €	277 €	298 €	318 €
4500	265 €	287 €	310 €	332 €
5000	274 €	298 €	322 €	345 €
5500	282 €	308 €	333 €	359 €
6000	291 €	318 €	345 €	373 €
6500	299 €	328 €	357 €	386 €
7000	316 €	349 €	381 €	414 €

MOTORISATION PERGOLA WIN CLIMATIC SLIDE

	MODEL	PRIX	A LA FIN POSITION	FONCTION DE DETECTION D'OBSTACLES	CAPTEURS MÉTÉO
MOTORISATION FILAIRE					
SOMFY	LT 60	Inclus dans le prix	Mecanique	-	OUI*
MOTORISATION FILAIRE					
SOMFY	OREA WT	Inclus dans le prix	Electronical	OUI	OUI*
MOTORISATION RADIO RTS					
SOMFY	OREA RTS	38 €	Electronical	OUI	OUI
MOTORISATION RADIO IO					
SOMFY	SUNILUS	Inclus dans le prix	Electronical	OUI	OUI
SOMFY	PERGOLA IO	22 €	Electronical	OUI	OUI

Prise en charge des capteurs disponible lors de l'utilisation du panneau de commande pour contrôler la motorisation filaire TELECO. (Suppléments p. 13)

Les prix indiqués ne sont valables que pour l'achat d'une pergola avec motorisation sélectionné.

UNITÉS DE RADIO COMMANDE POUR CONTROLER 1 MOTORISATION / CAPTEURS MÉTÉO / CONTRÔLE

Unité de commande radio 24V pour la commande de 1 moteur

Inclus dans le prix de la pergola



SW-TEL-TVPLS868TT3

Options de capteur et d'extension:

- ✓ Capteur de vent
- ✓ Capteur de pluie
- ✓ Capteur de température
- ✓ Capteur de neige (capteur de température + capteur de pluie) capteur de température + capteur de pluie)

TELECOMMANDES

Télécommande à 63 canaux

Inclu dans le prix de la pergola



BLANC - SW-TEL-TVNOON868BP63L
NOIR - SW-TEL-TVNOON868BP63L

Télécommande à 63 canaux:

- ✓ Divisé en 9 groupes de produits :
 - contrôle du toit de la pergola,
 - contrôle des volets roulants WIN SCREEN
 - Contrôle de l'éclairage LED,
 - Contrôle du chauffage par rayonnement,
 - Contrôle du système audio.
- ✓ Classe de protection : IP20

Prix pour télécommande supplémentaire : **93 €**



l'audio

- VOL. +
- VOL. -
- station / chemin - station / chemin - pause / muet - la source -

lamelles

- Ouverture
- Stop
- Fermer
- Fermer
- Ouverture
- 1
- Ouverture
- 2
- Ouverture
- 3

1 couleur RGB

- DIM +
- DIM -
- Exclusion
- 4 réglages de la luminosité de l'éclairage pour une couleur blanche
- 2 groupes de couleurs

RGB/RGBW

- R/C
- G/Y
- B/M
- WW/CW

CAPTEURS MÉTÉO

CAPTEUR DE VENT

INDEX: SW-TEL-ANEM4



Possibilité d'en utiliser un capteur pour pergolas mono ou multi-modules

- Si la centrale est utilisée pour piloter la pergola et les stores screen, deux capteurs de vent sont nécessaires en même temps

Prix: **78 €**

CAPTEUR DE PLUIE

INDEX: SW-TEL-RAIN102H



Capteur de pluie avec fonction de chauffage pour éviter les fausses activations en cas de verglas ou de neige.

- Possibilité d'utiliser un seul capteur pour une pergola mono ou multi-modules
- Rétroaction via indicateur LED
- La configuration de la sensibilité souhaitée et de la fonction de chauffage du capteur se fait avec l'aimant de programmation sans ouvrir l'appareil
- La fonction de chauffage est toujours active
- Taille : 130 x 50 x 37 mm (câble 12 V inclus (25 - 120 mA) avec une longueur de 290 cm)

Prix: **157 €**

CAPTEUR DE TEMPÉRATURE

INDEX: SW-TEL-TMP150



Capteur de température avec fonction de détection d'un éventuel givrage.

- La sonde de température lors d'une baisse de température de +3 °C va légèrement ouvrir les lattes au gel, ce qui pourrait endommager les joints ou immobiliser la toiture
- Le capteur peut être désactivé par la télécommande
- Connexion série impossible Un capteur doit être utilisé dans chaque module de pergola

Prix: **62 €**

CAPTEUR DE DETECTION DE NEIGE

INDEX: SW-TEL-RAIN102H + SW-TEL-TMP150



Ensemble de 2 capteurs fonctionnant comme le capteur de neige.

- La pluie lors d'une petite température sera interpréter comme de la neige ce qui va causer l'ouverture automatique du toit de pergola.
- Indispensable d'utiliser un capteur dans chaque module de pergola.

Prix: **218 €**

ENSEMBLE DE TOUS LES CAPTEURS

INDEX: SW-TEL-ANEM4 + SW-TEL-RAIN102H + SW-TEL-TMP150



- Capteur de vent
- Capteur de pluie
- Capteur de température
- Capteur de neige

Prix: **296 €**

UNITÉS DE CONTRÔLE INTELLIGENTES BLUETOOTH ET WI-FI POUR LE CONTRÔLE PAR SMARTPHONE OU TABLETTE

Unité centrale Bluetooth



SW-TEL-TMATE868AL

Unité de contrôle Bluetooth:

- ✓ Unité de commande intelligente avec interface Bluetooth intégrée pour le contrôle local des unités par téléphone ou tablette via l'application T-Mate,
- ✓ Création simple de scénarios et programmation d'un minuteur hebdomadaire,
- ✓ Installation simple et rapide, sans nécessité d'inscription en ligne des utilisateurs.
- ✓ Compatible avec Android (version 5.1 et ultérieure) et iOS (version 12 et ultérieure),
- ✗ Incapacité à contrôler via Internet lorsque vous êtes loin de chez vous,
- ✗ Pas de possibilité de connecter et de contrôler des appareils via plusieurs smartphones, tablettes en même temps (le premier utilisateur doit se déconnecter pour que le suivant puisse se connecter),
- ✗ Pas de possibilité de contrôle vocal.

Alimentation: 230 V Classe de protection: IP44

Prix: 261 €

Unité centrale Wi-Fi



SW-TEL-TVDAY868A01

Unité de contrôle Wi-Fi:

- ✓ Unité de contrôle intelligente avec interface Wi-Fi intégrée pour contrôler les unités. via un smartphone ou une tablette en utilisant l'application T-Mate,
- ✓ Possibilité de contrôle à distance via Internet,
- ✓ Création simple de scénarios et programmation d'un minuteur hebdomadaire,
- ✓ Possibilité de connecter et de contrôler les appareils via plusieurs smartphones ou tablettes. en même temps,
- ✓ Possibilité de contrôle vocal à l'aide de "Google Home" ou "Amazon Assistant",
- ✓ Compatible avec Android (version 5.1 et ultérieure) et iOS (version 12 et ultérieure),
- ✓ Supporte les capteurs L profonds.

Alimentation: 230 V Classe de protection: IP20

Prix: 422 €

APPLICATION
TÉLÉCHARGEABLE

iOS



Android



CONTRÔLEURS POUR MOTEURS FILAIRE DES STORES WIN SCREEN

Unité de commande pour 1 lecteur filaire



SW-TEL-TVPRS868A04B

Centrale de commande pour 1 motorisations filaires:

- ✓ Une centrale de commande avec récepteur radio intégré pour la commande de 1 motorisation filaire de stores WIN SCREEN avec une télécommande 63 voies,
- ✓ Fonction OUVERTURE / ARRÊT / FERMETURE,

Alimentation: 230 V
Nombre de sorties: 1
Puissance maximale: 350 W
Degré de protection: IP54

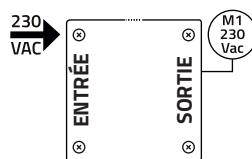

Prix: 178 €

Unité de commande pour 4 lecteur filaire



SW-TEL-TVPL4868AC4

Centrale de commande pour 4 motorisations filaires:

- ✓ Une centrale de commande avec récepteur radio intégré pour la commande de 4 motorisations filaires de stores WIN SCREEN avec une télécommande 63 voies,
- ✓ Commande indépendante ou synchronisée de 4 moteurs,
- ✓ Configuration des fins de course pour moteurs électroniques,
- ✓ Fonction OUVERTURE / ARRÊT / FERMETURE,
- ✓ Possibilité d'utiliser un capteur filaire - vent.

Alimentation: 230 V
Nombre de sorties: 4
Puissance maximale: 350 W par sortie
Degré de protection: IP54

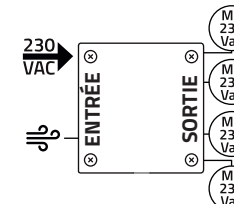

Prix: 318 €

RTS UNI-DIRECTIONAL

TELECOMMANDE 5 CANAL			
SYMBOLE DU PRODUIT	TYPE TELECOMMANDE	VOIR LE PRODUIT	PRIX
SW-S1870403	Situo 1 RTS Pure II - telecommande 1 canal avec supporte mural		44 €
SW-S1870407	Situo 1 RTS Iron II - telecommande 1 canal avec supporte mural		64 €
SW-S1870411	Situo 1 RTS Natural II - telecommande 1 canal avec supporte mural		64 €
SW-S1870415	Situo 1 RTS Arctic II - telecommande 1 canal avec supporte mural		64 €
SW-S1870435	Situo 1 Soliris RTS Pure II - telecommande 1 canal avec fonction marche/arrêt pour controle solaire avec capture solaire RTS, supporte mural		71 €

TELECOMMANDE 5 CANAL			
SYMBOLE DU PRODUIT	TYPE TELECOMMANDE	VOIR LE PRODUIT	PRIX
SW-S1870419	Situo 5 RTS Pure II - telecommande 5 canal avec supporte mural		70 € Incl. in price
SW-S1870423	Situo 5 RTS Iron II - telecommande 5 canal avec supporte mural		83 €
SW-S1870427	Situo 5 RTS Natural II - telecommande 5 canal avec supporte mural		83 €
SW-S1870431	Situo 5 RTS Arctic II - telecommande 5 canal avec supporte mural		83 €
SW-S1870438	Situo 5 Soliris RTS Pure II - telecommande 5 canal avec supporte mural, avec fonction marche/arrêt pour controle solaire avec capture solaire RTS		94 €

RTS SOLAR AUTOMATION			
SYMBOLE DU PRODUIT	TYPE TELECOMMANDE	VOIR LE PRODUIT	PRIX
SW-S9013075	Sunis WireFree RTS - capteur solaire sans fil, alimenté par batterie, fixé sur la façade du bâtiment. Lorsque l'intensité lumineuse atteint la valeur définie, le moteur ferme automatiquement le toit de la pergola.		208 €
SW-S1816066	Eolis Sensor RTS - capteur de vent filaire, alimentation 230V. Lorsque le vent atteint la valeur définie sur le capteur, le moteur ouvre/incline automatiquement le toit de la pergola		97 €
SW-S1818225	Soliris Sensor RTS - capteur solaire-vent filaire, alimentation 230 V. Lorsque le vent atteint la valeur définie sur le capteur, le moteur ouvre/incline automatiquement le toit de la pergola. Lorsque l'intensité lumineuse atteint la valeur définie, le moteur ferme automatiquement le toit de la pergola. Support capteur de pluie Ondeis - SW-S901634		316 €

IO 2-DIRECTIONAL

5-CHANNEL REMOTES			
SYMBOLE DU PRODUIT	TYPE TELECOMMANDE	VOIR LE PRODUIT	PRIX
SW-S1870312	Situo 1 io Pure II - telecommande 1 canal avec supporte mural		44 €
SW-S1870316	Situo 1 io Iron II - telecommande 1 canal avec supporte mural		63 €
SW-S1870320	Situo 1 io Nature II - telecommande 1 canal avec supporte mural		63 €
SW-S1870324	Situo 1 io Arctic II - 1-channel remote with wall holder		63 €

5-CHANNEL REMOTES			
SYMBOLE DU PRODUIT	TYPE TELECOMMANDE	VOIR LE PRODUIT	PRIX
SW-S1870328	Situo 5 io Pure II -telecommande 5 canal avec supporte mural		69 € Incl. in price
SW-S1870332	Situo 5 io Iron II -telecommande 5 canal avec supporte mural		82 €
SW-S1870336	Situo 5 io Natural II -telecommande 5 canal avec supporte mural		82 €
SW-S1870340	Situo 5 io Arctic II -telecommande 5 canal avec supporte mural		82 €
SW-S1870369	Situo 5 Var A/M io pure II - Télécommande 5 canaux avec régulateur rotatif (contrôle de l'intensité lumineuse ou changement de couleur - éclairage RGB / RGBW) et mode Auto/ Manuel (possibilité d'éteindre le variateur ou les récepteurs depuis les dispositifs de commande des automatismes)		100 €

60-CHANNEL REMOTES			
SYMBOLE DU PRODUIT	TYPE TELECOMMANDE	VOIR LE PRODUIT	PRIX
SW-S1805251	Nina io - Telecommande 60 canaux avec d'un simple toucher sur l'écran. Pour verifier et modifier la position. Incluse: telecommande ninia / station de base / batterie / chargeur.		234 €
SW-S1811407	Nina Timer io - Telecommande 60 canaux avec ecran tactile en verre pour verifier et modifier la position. Ordres de temps. Incluse: telecommande ninia / station de base / batterie / chargeur.		244 €

SOLAR IO AUTOMATION			
SYMBOLE DU PRODUIT	TYPE TELECOMMANDE	VOIR LE PRODUIT	PRIX
SW-S1818285	Sunis WireFree II io - capteur solaire sans fil, a piles, monte sur la façade du bâtiment. Quand l'intensité lumineuse atteint une valeur donnée, conduire ouvrira automatiquement le store.		113 €
SW-S1816084	Eolis WireFree io - capteur de vent sans fil, alimente batterie, montage sur la façade du bâtiment. Lorsque le vent souffle Le moteur retracte automatiquement le store. A utiliser uniquement avec le lecteur Maestria IO.		124 €
SW-S1816092	Eolis io - capteur de vent avec cable 230V, montage sur la façade du bâtiment. Lorsque le vent souffle Le moteur retracte automatiquement le store. A utiliser uniquement avec le lecteur Maestria IO.		140 €
SW-S1870532	Soliris io - capteur vent-solaire avec cable 230 V. montage sur la façade. en cas de vent fort, releve automatiquement le store. A utiliser uniquement avec le lecteur Maestria IO.		183 €

RTS / IO

SMART HOME - RTS / IO			
SYMBOLE DU PRODUIT	PRODUCT TYPE	VOIR LE PRODUIT	PRIX
SW-S1870594	TaHoma® Switch Pro - TaHoma switch est une commande intelligente, offrant 2 boutons lançant vos scénarios favoris pour centraliser les équipements connectés de votre logement. Peut être contrôlé automatiquement avec un smartphone, un PC, une tablette ou avec un assistant vocal.		221 €

SOLAR AUTOMATION RTS/IO			
SYMBOLE DU PRODUIT	TYPE TELECOMMANDE	VOIR LE PRODUIT	PRIX
SW-S-9016345	Ondeis - capteur de pluie filaire, alimentation 230V. Permet le contrôle automatique du toit de la structure, dispose d'un chauffage intégré qui sèche automatiquement sa surface de l'excès d'humidité. Le capteur nécessite un capteur Soliris SW-S1818225 (RTS) ou SW-S1870532 (IO)		314 €

ÉCLAIRAGE LED - BANDE INTÉGRÉE À LA GOUTTIÈRE

WHITE					
Hauteur (mm)	Largeur (mm)				
	2500	3000	3500	4000	
2500	741 €	770 €	797 €	837 €	
3000	768 €	797 €	840 €	864 €	
3500	799 €	845 €	872 €	896 €	
4000	840 €	869 €	896 €	920 €	
4500	867 €	896 €	922 €	946 €	
5000	893 €	922 €	949 €	973 €	
5500	920 €	949 €	976 €	999 €	
6000	946 €	976 €	1 002 €	1 026 €	
6400	983 €	1 012 €	1 039 €	1 063 €	
7000	1 000 €	1 029 €	1 055 €	1 079 €	

RGBW (WHITE + RGB)					
Hauteur (mm)	Largeur (mm)				
	2500	3000	3500	4000	
2500	828 €	865 €	898 €	946 €	
3000	862 €	898 €	949 €	980 €	
3500	901 €	954 €	988 €	1 019 €	
4000	949 €	985 €	1 019 €	1 050 €	
4500	983 €	1 019 €	1 053 €	1 084 €	
5000	1 016 €	1 053 €	1 086 €	1 117 €	
5500	1 050 €	1 086 €	1 120 €	1 151 €	
6000	1 084 €	1 120 €	1 154 €	1 185 €	
6400	1 128 €	1 164 €	1 198 €	1 229 €	
7000	1 151 €	1 188 €	1 221 €	1 252 €	

WHITE + RGB					
Hauteur (mm)	Largeur (mm)				
	2500	3000	3500	4000	
2500	1 254 €	1 303 €	1 349 €	1 426 €	
3000	1 300 €	1 349 €	1 429 €	1 472 €	
3500	1 352 €	1 434 €	1 480 €	1 524 €	
4000	1 429 €	1 477 €	1 524 €	1 567 €	
4500	1 475 €	1 524 €	1 570 €	1 613 €	
5000	1 521 €	1 570 €	1 616 €	1 660 €	
5500	1 567 €	1 616 €	1 662 €	1 706 €	
6000	1 614 €	1 662 €	1 708 €	1 752 €	
6400	1 670 €	1 719 €	1 765 €	1 808 €	
7000	1 706 €	1 755 €	1 801 €	1 844 €	

! Le prix du ruban d'éclairage intégré à la gouttière comprend le standard Teleco / Somfy en standard (selon le choix du fournisseur de contrôle). Quel que soit le choix du fournisseur de contrôle, le prix de l'éclairage est le même.



Standard offer LED lighting includes:

- Dans l'éclairage BLANC, la couleur de la lumière LED est froide +/- 6500k ou chaude +/- 3000k, Bande LED étanche IP65 d'une puissance de 7,5W. Grâce au grand nombre de LED par mètre de ruban, on obtient une ligne lumineuse continue: BLANC 120 LED/m - RVB et RGBW 96 LED/m,
- Profilé LED en aluminium intégré à la gouttière, verni dans la couleur de la structure de la palette standard WIN CLIMATIC SLIDE. Le profil a un abat-jour intégré disponible uniquement en couleur blanc laiteux,
- Contrôle avec une télécommande ou un panneau de contrôle intelligent via un smartphone ou une tablette,
- Alimentation pour éclairage LED. Classe d'étanchéité PSU : IP 67 / IP 65,
- Possibilité de peindre dans des couleurs supplémentaires de la palette WIN CLIMATIC SLIDE ou de peindre dans n'importe quelle couleur RAL moyennant un supplément.

LAMPE LED VERTICALE

NOMBRE:	1	2	3	4	5	6	7	8	lampes led supplémentaires
PRIX:	461 €	619 €	776 €	934 €	1 092 €	1 250 €	1 408 €	1 566 €	158 €

L'offre standard de lampe à LED verticale comprend :

- Double lampe LED verticale 4,6W - 3000K chaud, placée dans les poteaux de support de la structure sélectionnée,
- Alimentation LED, IP 67 / IP 65
- Unité centrale - LED Blanche (possibilité de contrôler les lumières LED avec une télécommande 63 canaux).

! Les lampes à LED, en standard, sont généralement installées au milieu du poteau de support.

REVÊTEMENT EN POUDRE DANS LA COULEUR DE LA STRUCTURE

18 € / 1pc.



RADIATEUR DE CHALEUR - MODÈLE 1

- Pas de réglage de la puissance
- Impossibilité de contrôler avec la télécommande de la pergola et le panneau de contrôle intelligent
- Pas de possibilité de contrôler avec une télécommande infrarouge distincte
- Contrôlé par un interrupteur (pas d'interrupteur inclus)
- Équipé d'un émetteur LOW GLARE qui émet moins de lumière.
- Niveau d'étanchéité IP65

Radiateur de chaleur filaire, commandé par un interrupteur.

Attention!

Rayons sans module de contrôle et sans possibilité de régulation de puissance. L'ensemble ne comprend pas d'interrupteur, de contrôleur et de déverrouillage. Il s'agit d'une offre destinée aux clients qui ont l'intention d'utiliser l'appareil de chauffage uniquement à pleine puissance nominale et qui disposent de leurs propres systèmes de contrôle.



Puissance 1500W (zone de chauffe ~ 10m²)



BLACK / RAL 9005



WHITE / RAL 9010

Prix par pièce: 320 €



Puissance 4000W (zone de chauffe ~ 25m²)



BLACK / RAL 9005



WHITE / RAL 9010

Prix par pièce: 620 €

RADIATEUR DE CHALEUR - MODÈLE 2

- Réglage de la puissance
- Impossibilité de contrôler avec la télécommande de la pergola et le panneau de contrôle intelligent
- Possibilité de contrôler avec une télécommande infrarouge distincte
- Contrôlé par un interrupteur (pas d'interrupteur inclus)
- Équipé d'un émetteur LOW GLARE qui émet moins de lumière.
- Niveau d'étanchéité IP65

Radiateur de chaleur avec récepteur infrarouge intégré, contrôlé par une télécommande séparée.

Attention!

L'ensemble comprend 1 télécommande pour chaque radiateur acheté. Si vous achetez 2 radiateurs ou plus, vous pouvez contrôler plusieurs radiateurs avec une seule télécommande. Si vous achetez 2 radiateurs, les deux radiateurs s'allument et s'éteignent simultanément. Il n'est pas possible d'affecter chaque radiateur à un canal séparé sur la télécommande.



Puissance 1500W (zone de chauffe ~ 10m²)

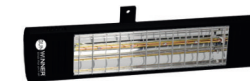

BLACK / RAL 9005



WHITE / RAL 9010

Prix par pièce: 414 €

Télécommande infrarouge supplémentaire: 23 €



RADIATEUR DE CHALEUR - MODÈLE 3

- Pas de réglage de la puissance
- Peut être commandé par une télécommande depuis la pergola et par une unité de commande intelligente.
- Pas de possibilité de contrôler avec une télécommande infrarouge distincte
- Contrôlé par un interrupteur (pas d'interrupteur inclus)
- Équipé d'un émetteur LOW GLARE qui émet moins de lumière.
- Niveau d'étanchéité IP65

Radiateur de chaleur avec radiocommande intégrée. Le panneau de commande fonctionne avec des télécommandes à 63 canaux et un panneau de commande intelligent pour le contrôle d'un smartphone ou d'une tablette. Télécommande non incluse.

Lors de l'achat de 2 radiateurs, les deux radiateurs s'allument et s'éteignent simultanément. Il n'est pas possible d'affecter chaque radiateur à un canal séparé sur la télécommande.



Puissance 1500W (zone de chauffe ~ 10m²)

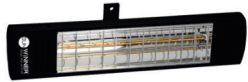

BLACK / RAL 9005

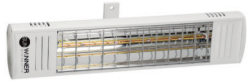

WHITE / RAL 9010

Prix par article : (1 pc. Radiateur + 1 pc. Panneau de commande)	448 €
--	--------------

Prix par article : (2 pc. Radiateur + 1 pc. Panneau de commande)	739 €
--	--------------



Puissance 4000W (zone de chauffe ~ 25m²)



BLACK / RAL 9005



WHITE / RAL 9010

Prix par article : (1 pc. Double Radiateur + 2 pc. Panneau de commande)	875 €
---	--------------

RADIATEUR DE CHALEUR - MODÈLE 4

- Réglage de la puissance
- Peut être commandé par une télécommande depuis la pergola et par une unité de commande intelligente.
- Pas de possibilité de contrôler avec une télécommande infrarouge distincte
- Contrôlé par un interrupteur (pas d'interrupteur inclus)
- Équipé d'un émetteur LOW GLARE qui émet moins de lumière.
- Niveau d'étanchéité IP65

Radiateur de chaleur avec radiocommande intégrée. Le panneau de commande fonctionne avec des télécommandes à 63 canaux et un panneau de commande intelligent pour le contrôle d'un smartphone ou d'une tablette. Télécommande non incluse.

Si vous achetez 2 radiateurs, la possibilité de contrôler (allumer et éteindre et régler séparément pour chaque radiateur). Possibilité d'affecter chaque radiateur à un canal séparé sur la télécommande.



Puissance 1500W (zone de chauffe ~ 10m²)



BLACK / RAL 9005

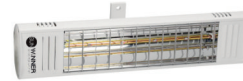

WHITE / RAL 9010

Prix par article : (1 pc. Radiateur + 1 pc. Panneau de commande)	502 €
--	--------------



Puissance 4000W (zone de chauffe ~ 25m²)



BLACK / RAL 9005



WHITE / RAL 9010

Prix par article : (1 pc. Double Radiateur + 2 pc. Panneau de commande)	982 €
---	--------------

MODÈLE 5 - SOMFY IO CONTROL

- ✗ Réglage de la puissance
- ✓ Peut être commandé par une télécommande depuis la pergola et par une unité de commande intelligente.
- ✗ Pas de possibilité de contrôler avec une télécommande infrarouge distincte
- ✗ Contrôlé par un interrupteur (pas d'interrupteur inclus)
- ✓ Équipé d'un émetteur LOW GLARE qui émet moins de lumière.
- ✓ Niveau d'étanchéité IP65



Radiateur de chaleur avec panneau de commande radio Somfy Heating Slim io intégré.
 Attention!
 Pas de télécommande incluse, la télécommande fournie avec la pergola peut être utilisée.
 Si vous achetez 2 radiateurs simples avec un panneau de commande, les deux radiateurs s'allument et s'éteignent simultanément. Il n'est pas possible d'affecter chaque radiateur à un canal séparé sur la télécommande.

Puissance 1500W (zone de chauffe ~ 10m²)

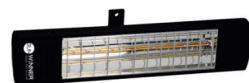

BLACK / RAL 9005

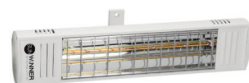

WHITE / RAL 9010

Prix par article :
 (1 pc. Radiateur + 1 pc. Panneau de commande) **489 €**

Puissance 4000W (zone de chauffe ~ 25m²)



BLACK / RAL 9005



WHITE / RAL 9010

Prix par article :
 (1 pc. Double Radiateur + 2 pc. Panneau de commande) **957 €**

ACCESSOIRES

Element	Prix / 1 pc
Répartition des fils supplémentaires dans la structure - un câble 4 fils dans chaque profil de couronne de pergola	86 €
Boîtier électrique externe pour le montage de la central dans le module de toit.	29 €
Mastic d'étanchéité : couleur : blanc, gris, noir.	10 €
Pelle de service pour le démontage de la couverture de la couronne de la pergola.	11 €
Le kit de montage de la marque du poteau de support. L'ensemble comprend 4 pièces de tiges filetées (50 cm), 4 pièces d'écrous, 4 pièces de capuchons en PVC pour écrous, couleur : blanc, gris et noir.	19 €
Kit de montage de suspension murale. L'ensemble comprend 2 pièces de tiges filetées (50 cm), 2 pièces d'écrous.	8 €
Un ensemble de distances de montage sous le support mural. L'ensemble comprend 2 pièces d'entretoises en aluminium/acier (50 cm).	14 €

SYSTÈME AUDIO

SYSTÈME AUDIO INTÉGRÉ DANS LA CONSTRUCTION D'UNE PERGOLA - BLANC

L'ensemble contient:

- 2 enceintes intégrées à la structure de la pergola. Chaque enceinte d'une puissance de 25W / 8 Ohm et d'un diamètre de 10 cm. Couleur du haut-parleur : blanc,
- Unité de commande audio Bluetooth contrôlée par l'application sonore, coopérant avec des haut-parleurs intégrés,
- Alimentation, câbles, connecteurs.

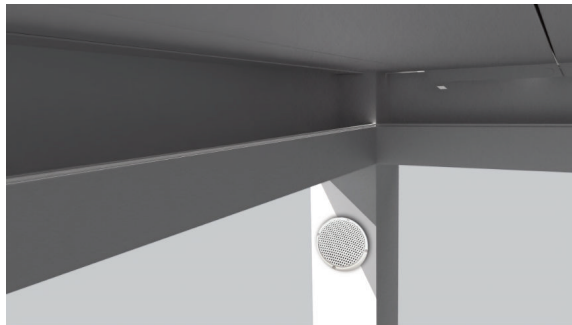

Prix: 837 €

SYSTÈME AUDIO INTÉGRÉ DANS LA CONSTRUCTION D'UNE PERGOLA - NOIR

L'ensemble contient:

- 2 enceintes intégrées à la structure de la pergola. Chaque enceinte d'une puissance de 25W / 8 Ohm et d'un diamètre de 10 cm. Couleur du haut-parleur : noir,
- Unité de commande audio Bluetooth contrôlée par l'application sonore, coopérant avec des haut-parleurs intégrés,
- Alimentation, câbles, connecteurs.

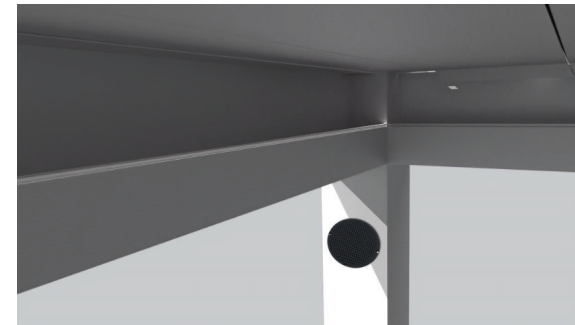

Prix: 837 €

PRISES ÉLECTRIQUES ET USB

PRISE ÉLECTRIQUE

Prise électrique simple 230V, IP54,
pour un poteau ouvert avec trappe de visite.
Taille de la douille : 61,5 mm x 61,5 mm, noir.-



Prix: 129 €

PRISE USB

Prise de courant double USB 5V 2A, IP65,
pour un poteau ouvert avec une trappe de visite.
Taille de la douille : 46 mm x 48 mm, noir.



Prix: 193 €

PERGOLA MODULAIRES À UN RANG

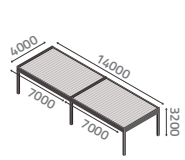

TYPE - A2

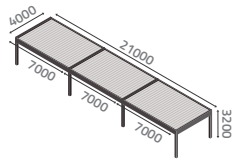

TYPE - A3

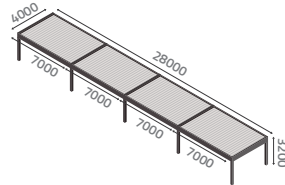

TYPE - A4

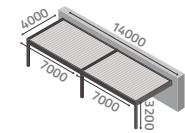

TYPE - B2

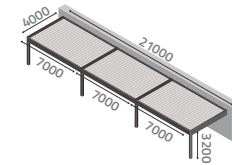

TYPE - B3

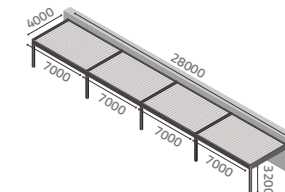

TYPE - B4

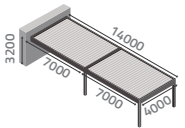

TYPE - C2

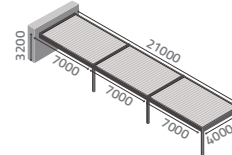

TYPE - C3

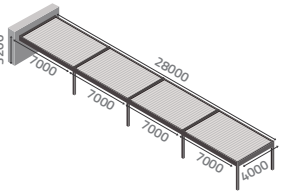

TYPE - C4

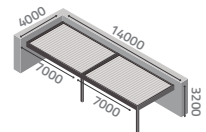

TYPE - D2

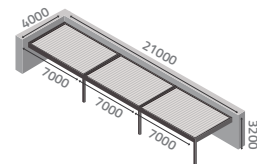

TYPE - D3

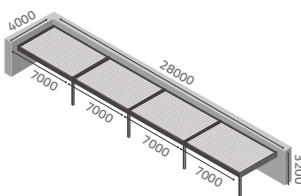

TYPE - D4

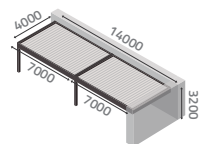

TYPE - E

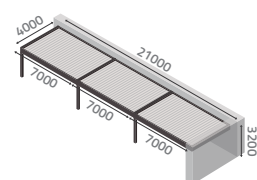

TYPE - E

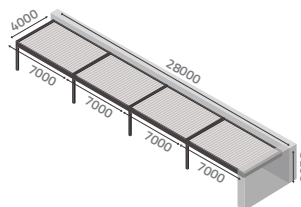

TYPE - E

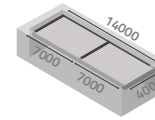

TYPE - F2

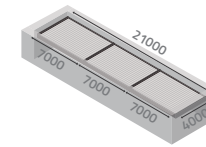

TYPE - F3

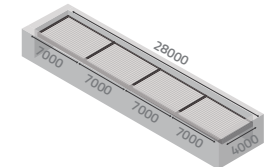

TYPE - F4

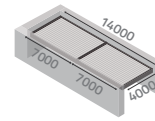

TYPE - G2

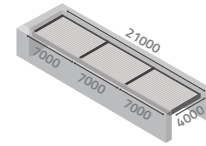

TYPE - G3

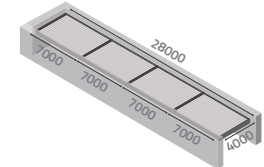

TYPE - G4

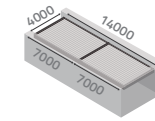

TYPE - H2

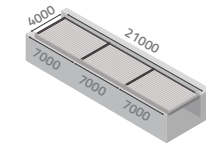

TYPE - H3

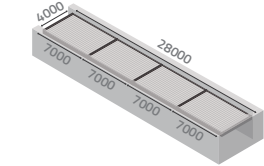

TYPE - H4

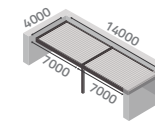

TYPE - I2

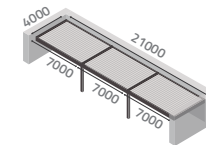

TYPE - I3

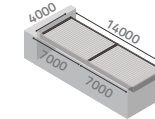

TYPE - J2

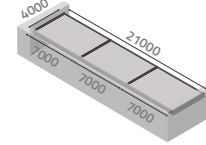

TYPE - J3

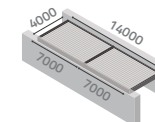

TYPE - K2

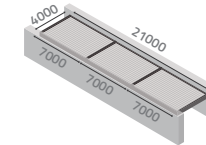

TYPE - K3

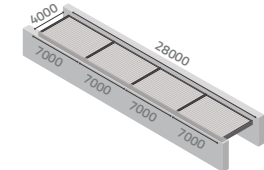

TYPE - K4

PERGOLA MODULAIRE 2 RANGÉES (2 MODULES)

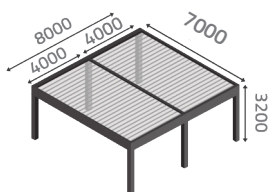

TYPE - 2 A2

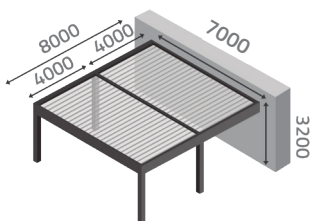

TYPE - 2 B2

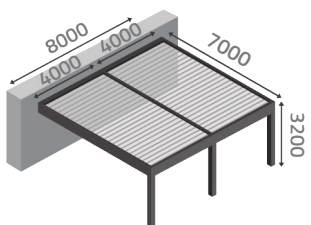

TYPE - 2 C2

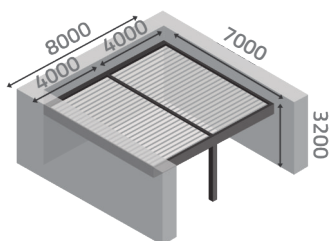

TYPE - 2 G2

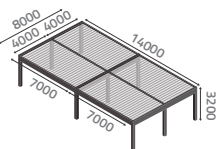

TYPE - 2 A4

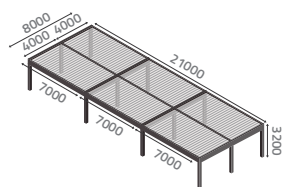

TYPE - 2 A6

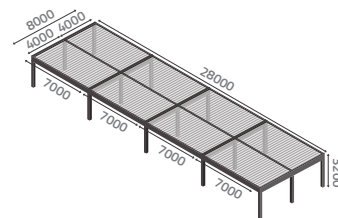

TYPE - 2 A8

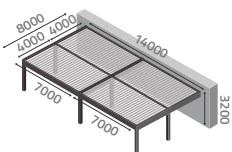

TYPE - 2 B4

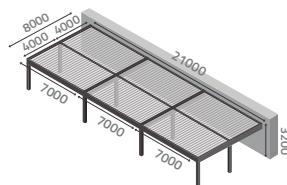

TYPE - 2 B6

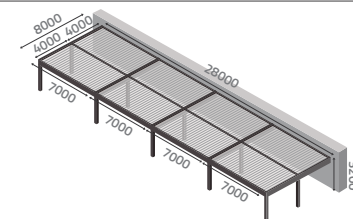

TYPE - 2 B8

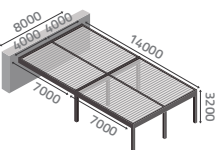

TYPE - 2 C4

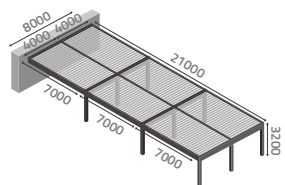

TYPE - 2 C6

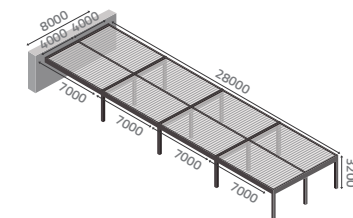

TYPE - 2 C8

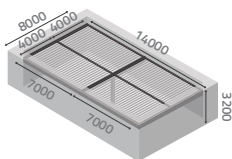

TYPE - 2 F4

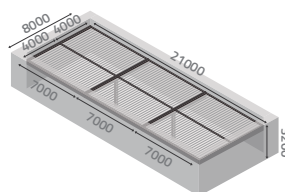

TYPE - 2 F6

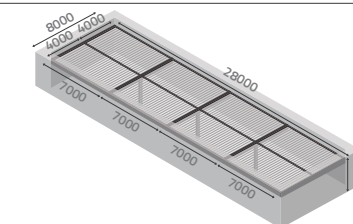

TYPE - 2 F8

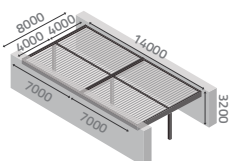

TYPE - 2 K4

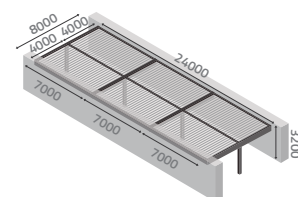

TYPE - 2 K6

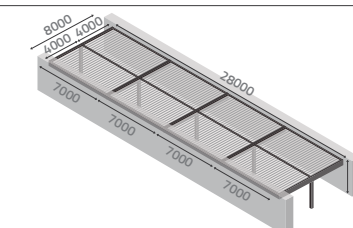

TYPE - 2 K8

PERGOLA MODULAIRE 3 RANGÉES (3 MODULES)

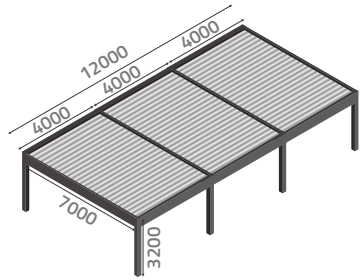

TYPE - 3 A3

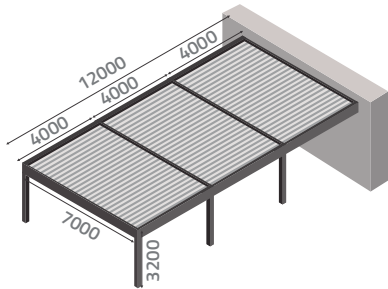

TYPE - 3 B3

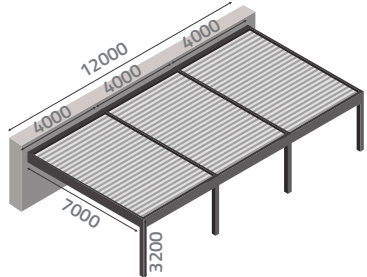

TYPE - 3 C3

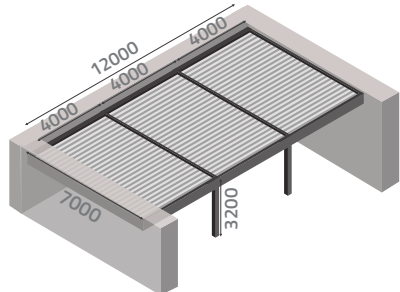

TYPE - 3 G3

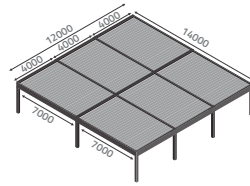

TYPE - 3 A6

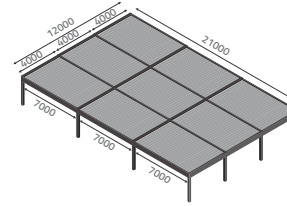

TYPE - 3 A9

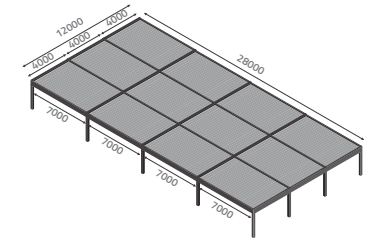

TYPE - 3 A12

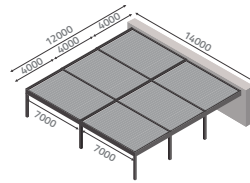

TYPE - 3 B6

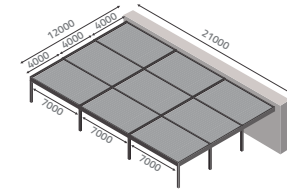

TYPE - 3 B9

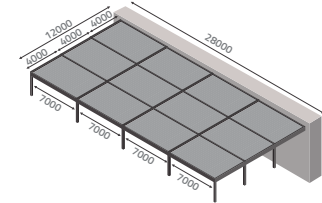

TYPE - 3 B12

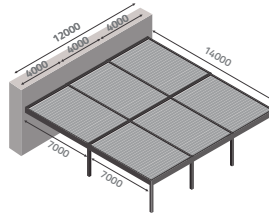

TYPE - 3 C6

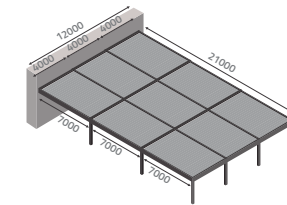

TYPE - 3 C9

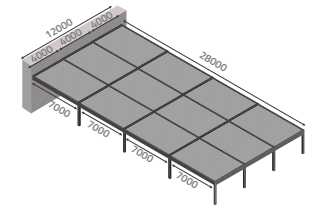

TYPE - 3 C12

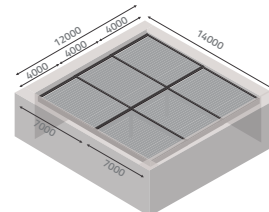

TYPE - 3 F6

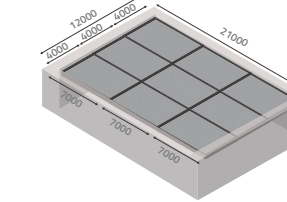

TYPE - 3 F9

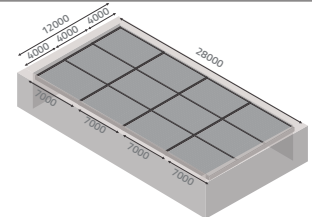

TYPE - 3 12

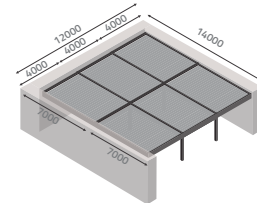

TYPE - 3 K6

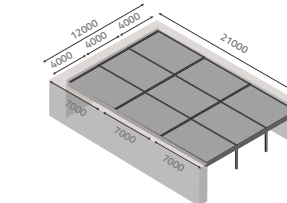

TYPE - 3 K9

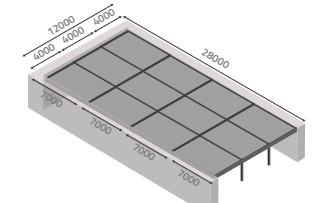

TYPE - 3 K12





SUN WINNER[®]

blinds that win it all

📍 Poznańska Street 148a
18-400 Łomża

☎ (+48) 791-791-728

✉ sales@sunwinner.pl

🌐 www.sunwinner.pl