



WIN CLIMATIC[®]
S200



LISTE DE PRIX 04.2023

EURO NET PRIX

INFORMATION POUR LES TARIFS



1. Les prix des listes de prix sont exprimés en EUR et sont des prix nets
2. Les prix indiqués sont les prix de la vente en gros.
3. Les prix indiqués dans les listes de prix n'incluent pas les frais d'installation.
4. Les tableaux des tarifs s'appliquent aux produits en version standard.
5. Les prix des produits : WIN CLIMATIC S200 ne comprennent pas les frais de livraison des marchandises jusqu'à partenaire commercial.
(Le coût de la livraison est toujours tarifié individuellement sur la base des dimensions de la marchandise emballée).
6. Le prix d'un produit qui dépasse la dimension spécifiée est inclus dans la dimension supérieure, (la dimension 3550 mm x 2450 mm est comptée comme 3600 mm x 2600 mm).
7. Tous les suppléments inclus dans les listes de prix doivent être ajoutés aux prix de base nets.
8. Les paiements supplémentaires et tous les éléments supplémentaires sont soumis à des remises.
9. Les tarifs sont valables à partir du 04/2023.
10. Passer une commande implique l'acceptation des conditions de la société SUN WINNER GROUP.
11. Il est impossible de bloquer ou de annuler une commande qui a été envoyée pour exécution (c'est possible uniquement si le processus de production de la commande n'a pas encore commencé).
12. Les photos dans les listes de prix sont à titre indicatif seulement.
13. Nous offrons une garantie complète de 2 ans pour nos produits et une garantie de 5 ans pour certaines collections de tissus, motorisations et unités de commande.



COMPARAISON DES MODÈLES DE PERGOLA WIN CLIMATIC ET ÉQUIPEMENTS COMPLÉMENTAIRES	3
SOLUTIONS INNOVANTES DE PERGOLES WIN CLIMATIC S200	5-7
DONNÉES TECHNIQUES DE LA PERGOLA WIN CLIMATIC S200	8
NORMES TECHNOLOGIQUE	9
DONNÉES TECHNIQUES DE LA PERGOLA WIN CLIMATIC BASIC	10
TYPES DE PERGOLA WIN CLIMATIC BASIC	
PERGOLA SIMPLE / MURALE	11
PERGOLA INDIVIDUELLE / AUTOPORTANTE	12
PERGOLA SIMPLE / MODULE DE TOIT	13
GAMME DE COULEURS WIN CLIMATIC BASIC	14
COLONNES DE SUPPORT / MARQUES DE MONTAGE / SUSPENSIONS MURALES SUPPLÉMENTAIRES / SOLINS	15
UNITES RADIO POUR CONTROLER LA MOTORISATION/ CAPTEUR METEO / CONTRÔLER	16
UNITÉS DE CONTRÔLE INTELLIGENTES / CONTRÔLEURS POUR MOTEURS FILAIRE DES STORES	17
ECLAIRAGE LED DISPONIBLE DANS WIN CLIMATIC S200	18
RADIATEUR DE CHALEUR ET SUPPLEMENTS	19-20



POTEAU DE SUPPORT TYPE
JONCTION DE CONSTRUCTION MODULAIRE
2-MODULE PERGOLA WITHOUT A CENTRAL POST
EXTENSION INDIVIDUELLE
SORTIE D'EAU DE FOND
HAUTEUR DE VIDANGE D'EAU INDIVIDUELLE
COUVERCLES PROFILÉS LED
CARTOUCHE THERMIQUE ISOLANTE LAMELLES
ÉCLAIRAGE LED - BANDE INTÉGRÉE DANS LES LAMELLES DE TOIT BLANC
ÉCLAIRAGE LED - BANDE INTÉGRÉE DANS LES LAMELLES DE TOIT RGBW
ÉCLAIRAGE LED - BANDE INTÉGRÉE AVEC GOUTTIÈRE TYPE - A / BLANC
ÉCLAIRAGE LED - BANDE INTÉGRÉE AVEC GOUTTIÈRE TYPE - A / RGB
ÉCLAIRAGE LED - BANDE INTÉGRÉE AVEC GOUTTIÈRE TYPE - B / BLANC
ÉCLAIRAGE LED - BANDE INTÉGRÉE AVEC GOUTTIÈRE TYPE - B / RGBW
ÉCLAIRAGE LED - BANDE INTÉGRÉE AVEC GOUTTIÈRE TYPE - C / BLANC + RGB
SPOTE LED - ECLAIRAGE DANS LES LAMELLES
LED RECTANGULAIRE - ECLAIRAGE DANS LES LAMELLES
LED ECLAIRAGE - LAMP LED VERTICALE
SPOTE LED - ECLAIRAGE DANS LA COURONNE

FERMER- 130mm x 130mm
✗
✗
✗
✗
✗
BLANC
✗
✓
✗
✓
✓
✗
✗
✗
✗
✗
✗
✗
✗
✗
✗

OUVERT AVEC UNE TRAPPE DE VISITE - 130mm x 130mm
✓
✓
✓
✓
✓
NOIR, BLANC
✓
✓
✓
✗
✗
✓
✓
✓
✓
✓
✓
✓
✓

*Autres informations techniques disponibles dans la liste de prix des produits WIN CLIMATIC.



WIN CLIMATIC S200 est le plus révolutionnaire et le plus innovant, couverture de terrasse entièrement contrôlée automatiquement, fabriqué en aluminium extrudé durable et en acier inoxydable.

Le toit est constitué de lamelles en aluminium qui peuvent être tournées de 0 ° à 135 ° pour contrôler la lumière du soleil, et lorsqu'elles sont fermées, elles protègent contre l'excès de lumière du soleil et les précipitations.

La solution la plus moderne et la plus innovante pour les espaces extérieurs modernes et exigeants, c'est-à-dire les terrasses et les jardins, ainsi que les espaces commerciaux, c'est-à-dire les jardins des restaurants et des hôtels.

Possibilité de construire les côtés de la structure : stores roulants extérieurs WIN SCREEN et vitrage coulissant WIN GLASS et WIN PANELS.

Attention! Toutes les solutions et tous les éléments de construction de la pergola WIN CLIMATIC S200 sont réservés et protégés par un brevet et appartiennent exclusivement au GROUPE SUN WINNER. Toute copie et diffusion est interdite sous peine de sanctions légales.

Pourquoi considérons-nous que notre pergola WIN CLIMATIC S200 n'a pas de concurrence ?

Pourquoi vaut-il la peine de choisir les pergolas WIN CLIMATIC S200 ?

Quelle est la différence entre la pergola WIN CLIMATIC S200 et les autres pergolas disponibles dans le monde ?

Comparez les solutions technologiques avancées de la pergola WIN CLIMATIC S200 avec votre fournisseur actuel, et répondez-vous à toutes vos questions !

LA DIMENSION REPRODUCTIBLE DE L'EXTENSION DE LAMELLES TOUS LES 200MM

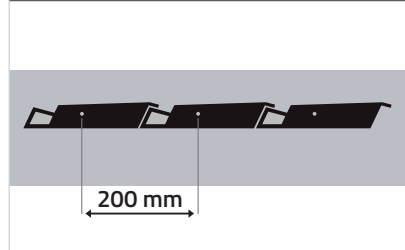

La structure de la pergola et tous les profilés utilisés ont été conçus de manière à obtenir la dimension reproductible complète du pas des lamelles tous les 200 mm.

DES TAILLES DE PERGOLES IMPRESSIONNANTES ET SANS CONCURRENCE

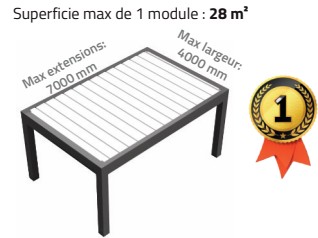

Le renforcement appliqué de la structure permet la réalisation de grandes pergolas en un seul module. Dimensions maximales impressionnantes de la structure :
Pergola simple (1 module) :
- Surface MAX : 28m²
- Largeur MAX : 7000mm
- Extension MAX : 4000mm

STRUCTURE DE PERGOLA PLUS STABLE ET PLUS SOLIDE



Le cadre solide de la pergola offre une grande résistance aux charges causées par les fortes chutes de neige et fortes rafales de vent. Conception en comparaison avec les pergolas disponibles sur le marché beaucoup plus solide et plus stable grâce à l'utilisation de chambres de renforcement et de raidissement supplémentaires et la conception de formes spéciales de profilés. Des renforts et des nervures ont été utilisés dans la plupart des profils utilisés : couronnes, lamelles, gouttière, colonne de support et autres profils.

INSTALLATION PLUS RAPIDE ET PLUS FACILE DES LAMELLES DE TOITURE



Le système de toiture de pergola permet une installation rapide et facile des lamelles, sans qu'il soit nécessaire d'insérer et de déplacer les lamelles en biais dans la structure de la pergola. Il n'y a pas non plus besoin de protéger et d'ajuster les lattes, ce qui accélère le temps de montage et nous donne la parfaite précision de l'installation.

VISSAGE INVISIBLE DE LA COURONNE AVEC LE POTEAU DE SUPPORT



La structure innovante de la pergola a été conçue de manière à ce que tous les raccords à vis soient cachés à l'intérieur du poteau de support et de la couronne de la pergola. Pas de raccords vissés visibles sur le côté, le haut et le bas de la pergola !

VISSAGE INVISIBLE DES POTEAUX DE SUPPORT AVEC MARQUES DE MONTAGE



La conception du poteau de support offre la possibilité de torsion avec la marque d'assemblage à l'intérieur du poteau. En conséquence, les connexions à vis sont cachées et invisibles pour l'utilisateur de l'extérieur. Attention! Lors de l'utilisation d'un poteau fermée (sans trappe de visite) avec la marque interne TYPE - A1, les vissages externes seront visibles.

MOTORISATION ÉLECTRIQUE DE TOIT CACHÉ

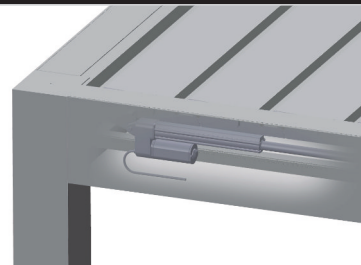

La couronne innovante de la pergola a permis de cacher la motorisation électrique à l'intérieur de la structure. De plus, toutes les connexions d'assemblage sont invisibles pour l'utilisateur de l'extérieur. Grâce à cela, nous obtenons une esthétique et une insonorisation élevées de la propulsion électrique.

JONCTION INVISIBLE DE LA GOUTTIÈRE AVEC LA COURONNE DE LA PERGOLA



La couronne de la pergola avec la gouttière constituent un profil extrudé qui permettrait d'éliminer les connexions visibles au bas de la structure, c'est-à-dire le joint gouttières avec une couronne de pergola. Cela élimine également la nécessité de connecter la gouttière avec des vis ou l'utilisation de mastic.

BANDES INVISIBLES CONTROLANT DES LAMELLES DU TOIT



La bande de contrôle des lamelles de la pergola WIN CLIMATIC S200 est dissimulée à l'intérieur de la structure, grâce à laquelle on obtient un meilleur effet visuel d'une pergola à lamelles. Dans la plupart des pergolas du marché, les bandes de contrôle sont vissées à la partie supérieure des lamelles de part et d'autre de la pergola, ce qui les rend visibles à l'utilisateur de l'extérieur, ce qui gâche tout l'effet visuel de la pergola à lamelles.

LA GOUTTIÈRE OMNIDIRECTIONNELLE INTÉGRÉE DANS LE STANDARD

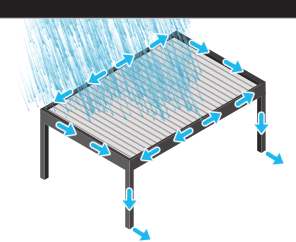

Chaque pergola WIN CLIMATIC est équipée dans un système innovant de drainage de l'eau. L'eau de pluie de partout sur le toit. Coudes qui sont situés dans les colonnes de la pergola pour assurer l'étanchéité et exclure toutes les fuites entre les connexions profils. Tous les éléments du système sont restés conçus pour une installation non invasive qui ne nécessite aucune connexion vissée ou collée.

Attention! Toutes les solutions et tous les éléments de construction de la pergola WIN CLIMATIC S200 sont réservés et protégés par un brevet et appartiennent exclusivement au GROUPE SUN WINNER. Toute copie et diffusion est interdite sous peine de sanctions légales.

Pourquoi considérons-nous que notre pergola WIN CLIMATIC S200 n'a pas de concurrence ?

Pourquoi vaut-il la peine de choisir les pergolas WIN CLIMATIC S200 ?

Quelle est la différence entre la pergola WIN CLIMATIC S200 et les autres pergolas disponibles dans le monde ?

Comparez les solutions technologiques avancées de la pergola WIN CLIMATIC S200 avec votre fournisseur actuel, et répondez-vous à toutes vos questions !

INNOVANT SYSTÈME INTÉGRÉ DE VIDANGE D'EAU

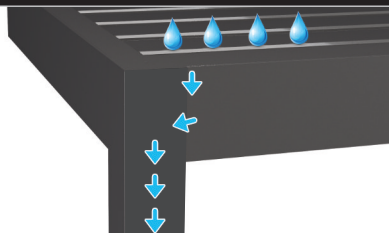

En standard, chaque pergola WIN CLIMATIC est équipée d'un système original et innovant d'évacuation des eaux pluviales de toute la toiture. Les coudes situés dans les poteaux de la pergola assurent l'étanchéité et excluent toute fuite entre les raccords des profilés. Le système est également équipé d'un entonnoir de vidange intégré, qui est préparé pour drainer l'eau d'un maximum de 8 gouttières, c'est-à-dire une pergola à 4 modules avec une jambe commune et un tuyau de vidange pour tous les modules. Tous les éléments du système ont été conçus pour une installation non invasive, qui ne nécessite aucun raccord vissé ou collé, ce qui accélère l'installation et l'entretien éventuel.

GRILLE DE PROTECTION CONTRE LA POLLUTION



Le système d'évacuation d'eau standard est équipé de grilles qui empêchent toute saleté telle que feuilles, aiguilles, petites branches, etc. de pénétrer dans les coudes et l'entonnoir d'évacuation. L'installation de la grille est non invasive, elle ne nécessite aucun raccord vissé ou collé, ce qui accélère l'installation et l'entretien éventuel.

AUCUNE FUITE LORS DU MONTAGE DES SYSTÈMES DE VERRE COULISSANT WIN GLASS ET DES VOILETS WIN SCREEN

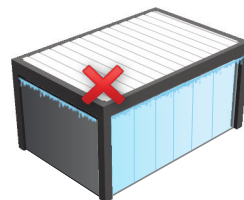

Les chambres supplémentaires utilisées dans les profilés permettent d'éviter le vissage direct dans la gouttière, ce qui élimine toute fuite au niveau des raccords boulonnés. Cette solution garantit une installation sûre du store enrouleur Win Screen et du verre coulissant Win Glass sans se soucier des éventuelles fuites.

LAMELLES AVEC SYSTÈME INTÉGRÉ D'ÉVACUATION D'EAU

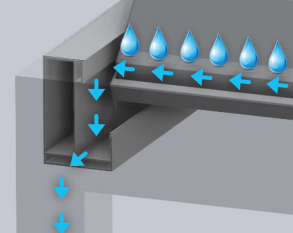

Chacune des lamelles disponibles a été conçue de telle sorte que, lors d'une rotation douce jusqu'à 135°, l'eau restant dans les lamelles ne se déverse pas dans la pergola, mais s'écoule dans les gouttières omnidirectionnelles. Si le toit est complètement fermé à 0°, la forme et l'inclinaison des lames permettent un drainage en douceur d'une grande quantité d'eau vers les gouttières intégrées, sans fuites.

CONNEXION INNOVANTE DE LA COURONNE ET DE LA GOUTTIÈRE AVEC UN POTEAU DE SUPPORT - INSTALLATION PLUS RAPIDE, PLUS FACILE ET PLUS SERRÉE

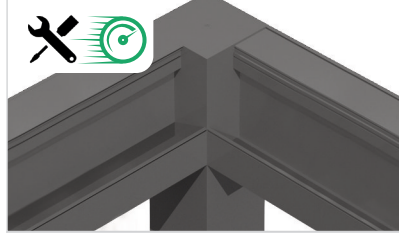

Solution de couronne de pergola intégrée ensemble avec la gouttière dans un profil, nous a permis d'obtenir de nombreux avantages lors du montage et de l'utilisation pergola. Connexion de la couronne et de la gouttière avec le poteau est réalisé à l'aide de connexions cachées à vis, qui accélère le montage, assure l'étanchéité connecté et affecte l'effet visuel. Gouttières non se rejoignent à un angle de 45°, ce qui peut souvent être ne s'adaptent pas correctement et provoquent des fuites. Le profil du cadre de la pergola est au ras des poteaux support, ce qui se traduit par une esthétique élevée performance.

FIXATION ET FORME INNOVANTES DES PROFILÉ LED INTÉGRÉS À LA GOUTTIÈRE



Un modèle innovant du profil LED intégré à la gouttière. Le profil a un verrou de montage, grâce auquel il n'est pas nécessaire de le fixer à la gouttière avec des vis ou de la colle, ce qui accélère et facilite l'installation.

DÉLAI DE LIVRAISON RAPIDE



Un large inventaire de matières premières, notre propre système de composants, des machines modernes et une grande surface de production et de stockage garantissent la réalisation de commandes standard même en 4 - 6 semaines ! Grâce à nos propres composants et à la plupart des activités de production réalisées dans notre usine, nous sommes indépendants à 90 % des fournisseurs externes. Cela nous permet d'obtenir des délais de livraison plus rapides, une qualité de produit supérieure ainsi qu'une réponse et un traitement rapides des réclamations ou des commandes inhabituelles.

CONSTRUCTION RÉSISTANTE À LA NEIGE, LE VENT ET LA PLUIE

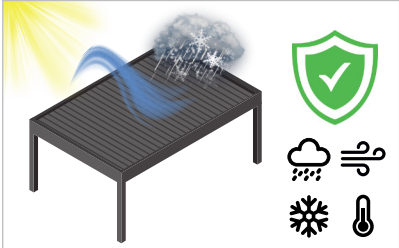

Conception résistante à la neige avec l'un des meilleurs résultats au monde, charges de neige de 500kg selon les dimensions et le modèle de la structure. La pergola est également résistante à toutes les autres conditions météorologiques, telles que le vent, la pluie et le soleil. Ainsi, notre pergola WIN CLIMATIC S200 peut être installée et utilisée partout dans le monde.

CONTRÔLE AUTOMATIQUE DE TOITURE DE 0° A 135°

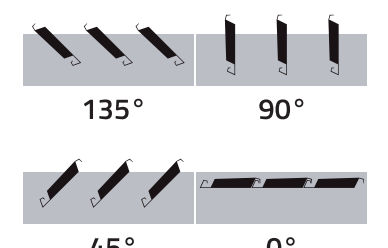

Contrôle automatique des lamelles de toit de 0° à 135°, grâce à la motorisation électrique intégré.

RICHE CHOIX DE COULEURS DE LA CONSTRUCTION EN STANDARD AVEC LA POSSIBILITÉ DE REVÊTEMENT DANS N'IMPORTE QUELLE COULEUR RAL !



La structure est thermolaquée en 2 couleurs de la palette standard WIN CLIMATIC S200. Il existe également une possibilité de revêtement en poudre dans n'importe quelle couleur RAL et dans des couleurs similaires au bois.

Attention! Toutes les solutions et tous les éléments de construction de la pergola WIN CLIMATIC S200 sont réservés et protégés par un brevet et appartiennent exclusivement au GROUPE SUN WINNER. Toute copie et diffusion est interdite sous peine de sanctions légales.

Pourquoi considérons-nous que notre pergola WIN CLIMATIC S200 n'a pas de concurrence ?

Pourquoi vaut-il la peine de choisir les pergolas WIN CLIMATIC S200 ?

Quelle est la différence entre la pergola WIN CLIMATIC S200 et les autres pergolas disponibles dans le monde ?

Comparez les solutions technologiques avancées de la pergola WIN CLIMATIC S200 avec votre fournisseur actuel, et répondez-vous à toutes vos questions !



2 MODÈLES INNOVANTS DE CACHES DE COURONNE DE PÉRGOLA

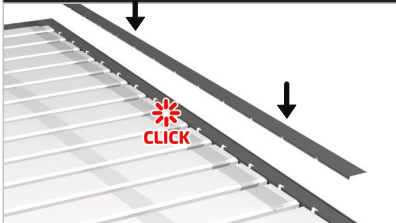

Grâce à l'utilisation d'un cache supplémentaire dans la couronne de la pergola, toutes les fixations et connexions à vis, par exemple de l'entraînement et des broches visibles des lamelles de toit, sont complètement cachées et invisibles pour l'utilisateur de l'extérieur. Les caches ont des verrous de montage innovants et non invasifs, grâce auxquels il n'est pas nécessaire de fixer le profil à la couronne avec des boulons ou des vis et de sceller les joints avec un composé d'étanchéité, ce qui accélère et facilite l'installation de la pergola plusieurs fois. Les profils sont en outre équipés d'un joint de cache intégré, ce qui signifie que l'ensemble de la structure est bien scellé contre les interstices solaires et protégé contre la saleté de l'extérieur. Il existe deux modèles de cache innovants utilisés dans une pergola simple et une pergola modulaire.

2 MODÈLES INNOVANTS ET MODERNES DES LAMELLES DE TOITURE



Il existe 2 modèles de lamelles de couverture innovantes utilisées dans la pergola WIN CLIMATIC S200. Les lamelles sont conçues et utilisées en fonction du besoin d'utilisation et de la configuration de la pergola : lamelle standard, lamelle LED avec éclairage intégré, lamelles pour la pergola individuelle projection aux dimensions avec une précision de 1mm, lamelles renforcées pour les grandes dimensions de pergola. Chacune de nos lamelles est en outre renforcée, possède des nervures et des chambres qui renforcent l'ensemble du toit. Les lames ont également une forme moderne et simple, c'est-à-dire qu'elles sont parfaitement plates de l'intérieur de la pergola, sans aucun arrondi ni nervure, grâce à quoi l'ensemble du toit crée un plan moderne parfaitement plat.

POTEAU DE SOUTIEN RENFORCÉ



Poteau de soutien renforcé innovant. Poteau fermé, extrudé à partir d'un profilé en aluminium avec des renforts et des fixations supplémentaires pour les marques d'assemblage, grâce auquel nous obtenons un assemblage plus rapide et plus facile et une structure plus solide de la pergola.

JOINT DE MASQUAGE STANDARD INTÉGRÉ ENTRE LA COURONNE ET LES LAMES

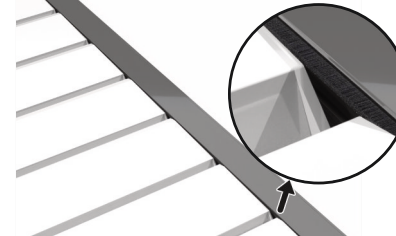

Grâce à l'utilisation d'un joint de masquage intégré entre la couronne et les lamelles, l'espace entre les profilés a été supprimé. Une telle solution innovante a permis d'éliminer tous les vides lorsque le toit est fermé. Le joint empêche également la saleté et la pluie de pénétrer à l'intérieur de la pergola. La solution présentée augmente également considérablement l'effet visuel par rapport aux autres constructions disponibles sur le marché.

FIXATION ESTHÉTIQUE DE LA PLAQUE DE CACHE / CACHE DU POTEAU DE SUPPORT



Notre cache de poteau de support est fixée avec 1 rivet ou vis de la couleur de la structure. Ce sont les seuls rivets ou vis visibles par l'utilisateur depuis l'extérieur. Dans la plupart des pergolas disponibles sur le marché, les couvre-poteaux se fixent avec 4 ou 6 vis et sont visibles par l'utilisateur depuis l'extérieur de la pergola.

POSSIBILITÉ D'UTILISER UN RADIATEUR DE CHALEUR DANS LA CONSTRUCTION DE PERGOLES AVEC DES STORES ROULANTS WIN SCREEN OU LE SYSTÈME DE VERRE COULISSANT WIN GLASS



Grâce à la structure innovante de la pergola et à la gouttière à deux chambres, il est possible de monter le radiateur directement sur la structure de la pergola avec les volets roulants extérieurs WIN SCREEN ou le système coulissant en verre trempé WIN GLASS. Les fils électriques du radiateur sont cachés dans une chambre spéciale de la couronne principale, grâce à laquelle l'installation n'est pas exposée aux facteurs externes, par exemple les précipitations, et augmente l'effet esthétique.

PAS DE FUITE ENTRE LE RACCORDEMENT DE LA PERGOLA AVEC LE MUR GRACE AU SOLIN

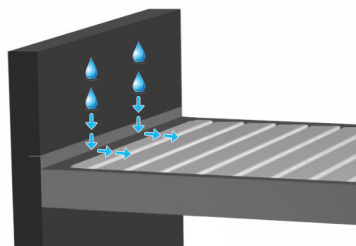

Toutes les fuites possibles au niveau de la connexion de la pergola avec le mur ont été éliminées grâce au solin, qui est produit dans notre usine. Il est disponible dans des formes standard, mais il est également possible d'adapter le traitement aux besoins individuels du client. Les couleurs du traitement sont assorties à 13 couleurs de la palette WIN CLIMATIC ou laquées dans n'importe quelle couleur RAL.

2 PROFILS DE FERMETURE INNOVANTS EN FORME DE LAMEL

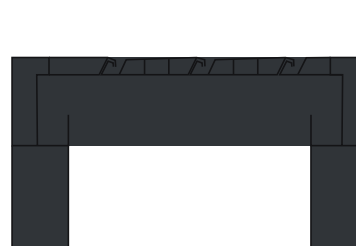

Deux modèles de profilés de fermeture innovants pour une pergola simple et une pergola modulaire sont disponibles. Les profilés de fermeture ont la forme de lamelles, grâce auxquelles l'aspect uniforme du toit a été maintenu sur toute la surface de la pergola. Les profilés ont des verrous de montage, grâce auxquels il n'est pas nécessaire de fixer le profil à la couronne avec des boulons ou des vis, ce qui accélère et facilite l'installation de la pergola plusieurs fois. Le profil de fermeture est en outre équipé d'un joint intégré, ce qui signifie que toute la structure est bien scellée.

NORME DE QUALITÉ DE REVÊTEMENT QUALICOAT



Tous les profils utilisés dans la production de pergolas sont vernis uniquement dans une usine de revêtement en poudre avec le certificat de qualité QUALICOAT. Cela garantit une qualité et une durabilité élevées de la couche de vernis.

PRODUITS ET EMBALLAGES DE HAUTE QUALITÉ



Un personnel spécialisé et le parc de machines le plus moderne nous permettent d'atteindre la plus haute qualité de production. Avant expédition, chaque produit est contrôlé par le service de contrôle qualité, vérifié en termes d'exactitude de la commande passée et de qualité de fabrication. Nous accordons également beaucoup d'attention à l'emballage et à la sécurisation des marchandises pour le transport. Grâce à des formes spéciales en polystyrène expansé adaptées à chaque profil, des tapis d'air et des cartons épais et résistants, vous pouvez être sûr que la marchandise vous parviendra en parfait état.

ÉCLAIRAGE LED - BANDE INTÉGRÉE À LA GOUTTIÈRE

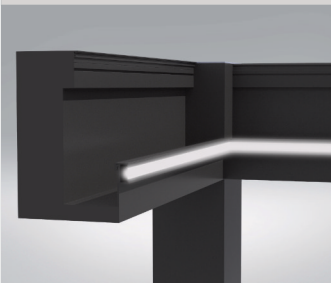

TYPE - A / BLANC

ÉCLAIRAGE LED - BANDE INTÉGRÉE À LA GOUTTIÈRE

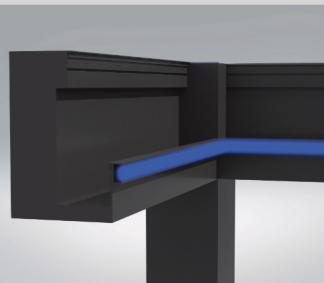

TYPE - A / RGB

ÉCLAIRAGE LED - BANDE INTÉGRÉE DANS LES LAMELLES DE TOIT

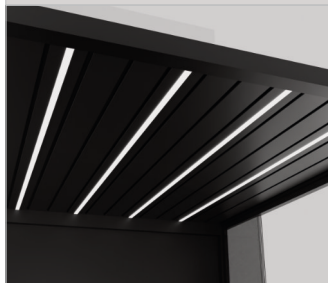

BLANC

SYSTÈME COULISSANT EN VERRE TREMPÉ WIN GLASS



Large gamme de couleurs d'accessoires en aluminium et de verre. Système coulissant unilatéral ou bilatéral. Rails à 3, 4, 5 et 6 voies. La possibilité d'utiliser une serrure et différents modèles de poignées.

STORES EXTERIEURS ZIP WIN SCREEN



Largeur maximale jusqu'à 7000 mm ! Couleurs riches des tissus et accessoires en aluminium, plus de 100 couleurs proposées ! Contrôle via télécommande, smartphone et tablette. Possibilité d'équipement avec des capteurs météorologiques.

SYSTÈME DE PANNEAUX EN ALUMINIUM WIN PANELS



un produit de couverture moderne, une solution idéale pour les pergolas et les toits de terrasse. Les WIN PANELS offrent une protection contre le vent et le soleil, augmentent l'intimité et la valeur esthétique de chaque espace.

RADIATEURS DE CHALEUR



Possibilité de régler la chaleur dégagée par le radiateur. Contrôle via télécommande, smartphone et tablette. La puissance maximale du radiateur : 1500W. Le boîtier est en aluminium thermolaqué, disponible en deux couleurs au choix.

COMMANDE INTELLIGENTE



Grâce à l'utilisation d'un panneau de commande intelligent, il est possible de contrôler la pergola et les équipements supplémentaires à l'aide d'un smartphone ou d'une tablette depuis n'importe où dans le monde.

CAPTEUR DE PLUIE



Capteur de pluie pour la fermeture automatique des lamelles en cas de détection de pluie

CAPTEUR DE VENT



Capteur de vent pour l'ouverture automatique des lames ou des stores WIN SCREEN en cas de détection de vent fort, évitant ainsi l'effet "voile"

CAPTEUR DE DÉTECTION DE NEIGE



Capteur de détection de neige pour l'ouverture automatique des lamelles lors de chutes de neige, évitant ainsi la destruction de la structure du toit sous de fortes charges de neige

CAPTEUR DE TEMPÉRATURE



Capteur de température pour l'inclinaison automatique des lamelles (au cas où la température descendrait en dessous de 3 ° C), évitant ainsi la destruction des joints dans les lamelles ou l'immobilisation complète du toit.



La durabilité de la pergola WIN CLIMATIC S200 jusqu'à 4000 kg !

TABLEAUX POUR LA CHARGE DE NEIGE SANS PRESSION DE VENT POUR 4 POTEAUX DE SUPPORT (kg / m²)

PERGOLA SIMPLE					
Largeur (mm)					
L'EXTENSION (mm)	2000	2500	3000	3500	4000
2000	850	816	793	777	765
3000	680	544	529	518	510
4000	595	476	397	389	383
5000	544	435	363	311	306
6000	510	408	340	291	255
7000	309	247	206	176	146

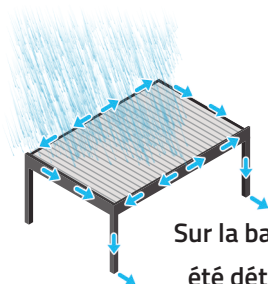

SORTIE D'EAU POUR 2 COLONNES DE SUPPORT

Sur la base de la norme PN - EN 12056-3, les valeurs suivantes de drainage de l'eau de la structure et des lamelles ont été déterminées sur la base de l'intensité des précipitations supposée de 0,03 l / (s * m²). Le débit d'eau à travers les deux colonnes fermées sans conduites d'égout internes est de 2,0 l / s. En cas de fortes pluies, la construction couverte draine 65 l/m²/h.

Pour un drainage optimal de l'eau de la surface du toit, il est nécessaire d'utiliser min. 1 poteau avec vidange / 15m² de construction. Au dessus de 15 m² de surface de pergola, il faut utiliser min. 2 vidanges.

Attention! Toutes les solutions et tous les éléments de construction de la pergola WIN CLIMATIC S200 sont réservés et protégés par un brevet et appartient exclusivement au GROUPE SUN WINNER.
Toute copie et diffusion est interdite sous peine de sanctions légales.

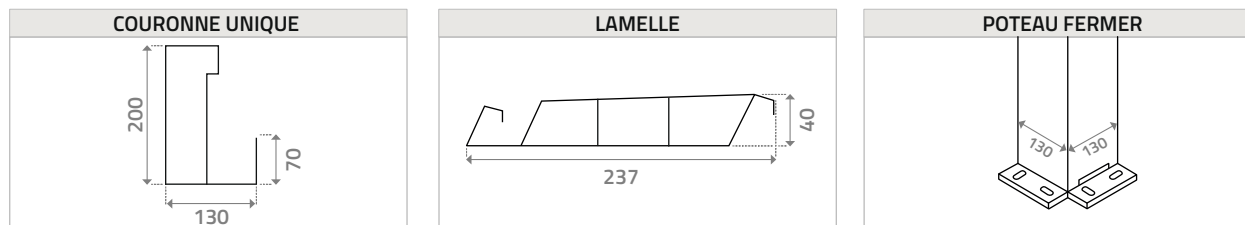

ROTATION DES LAMELLES / SENS D'OUVERTURE / ESPACEMENT DES LAMELLES

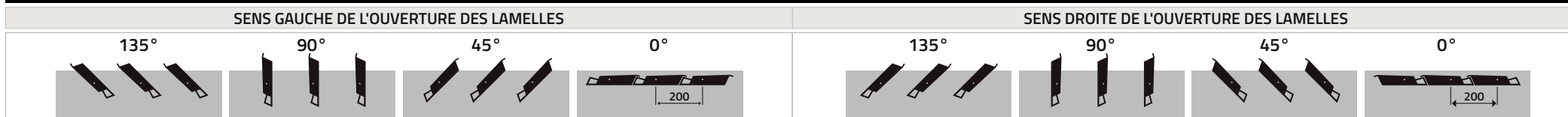

DIMENSIONS MAXIMALES DES PERGOLES

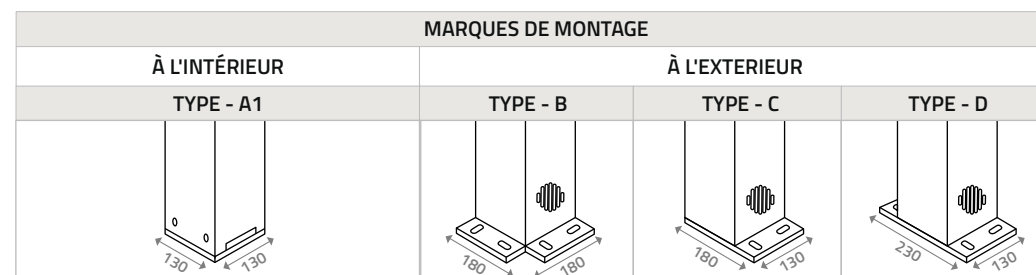
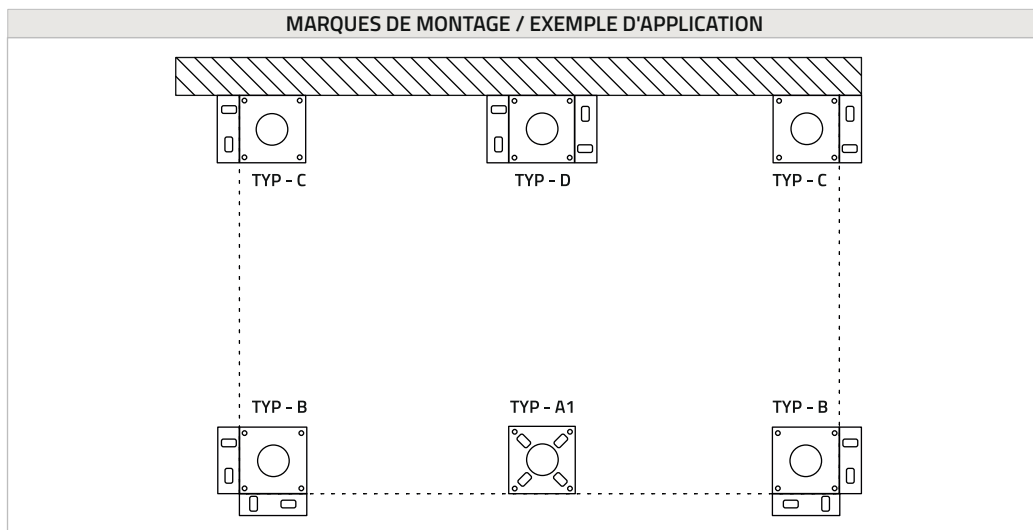
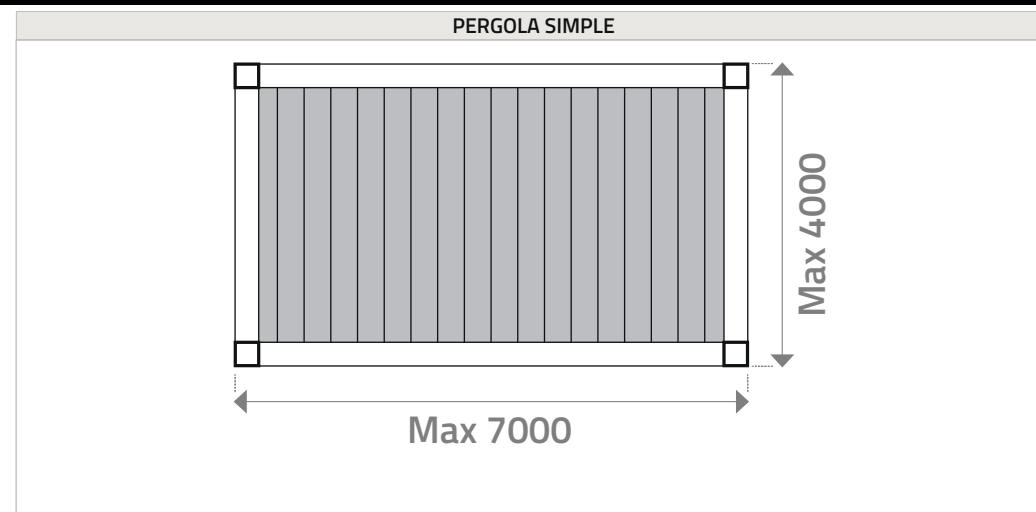
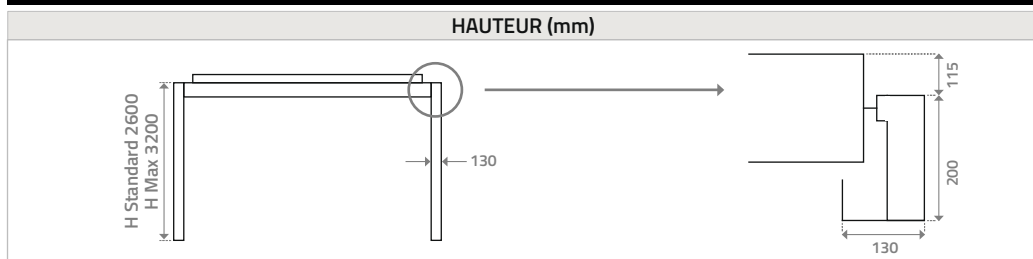

Liste de prix 1		Largeur (mm)			
L'extension (mm)	Nombre de lamelles	2500	3000	3500	4000
2600	11	5 135 €	5 554 €	5 965 €	6 354 €
2800	12	5 317 €	5 758 €	6 195 €	6 609 €
3000	13	5 524 €	5 988 €	6 449 €	6 888 €
3200	14	5 706 €	6 193 €	6 679 €	7 142 €
3400	15	5 913 €	6 423 €	6 933 €	7 421 €
3600	16	6 054 €	6 587 €	7 122 €	7 635 €
3800	17	6 277 €	6 832 €	7 392 €	7 930 €
4000	18	6 421 €	6 999 €	7 583 €	8 145 €
4200	19	6 668 €	7 268 €	7 877 €	8 464 €
4400	20	6 972 €	7 595 €	8 229 €	8 840 €
4600	21	7 113 €	7 759 €	8 418 €	9 054 €
4800	22	7 254 €	7 923 €	8 606 €	9 267 €
5000	23	7 396 €	8 087 €	8 795 €	9 480 €
5200	24	7 809 €	8 523 €	9 256 €	9 966 €
5400	25	7 950 €	8 687 €	9 445 €	10 179 €
5600	26	8 214 €	8 974 €	9 756 €	10 515 €
5800	27	8 355 €	9 138 €	9 944 €	10 728 €
6000	28	8 496 €	9 302 €	10 133 €	10 942 €
6200	29	8 786 €	9 614 €	10 470 €	11 304 €
6400	30	8 927 €	9 778 €	10 659 €	11 517 €
6600	31	9 191 €	10 064 €	10 970 €	11 853 €
6800	32	9 332 €	10 228 €	11 158 €	12 066 €
7000	33	9 474 €	10 392 €	11 347 €	12 279 €

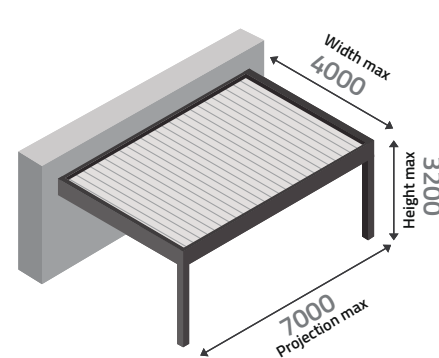

TYPE - B

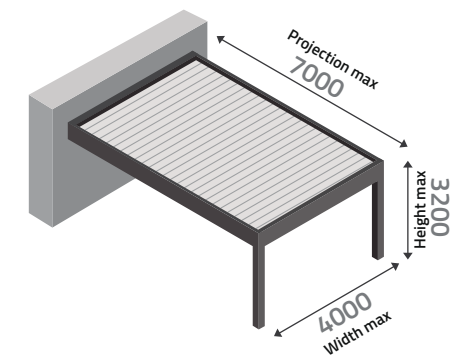

TYPE - C

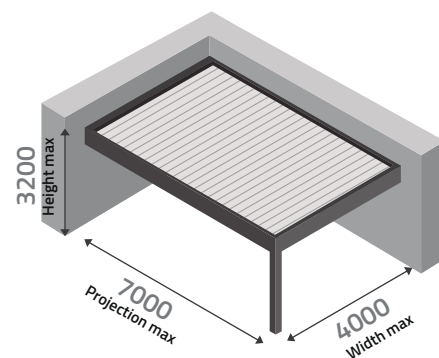

TYPE - D

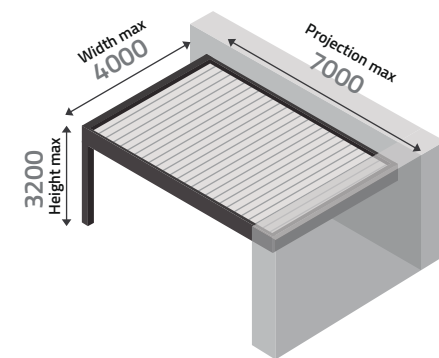

TYP - E

Il n'est pas possible de faire une extension de pergola individuelle sur mesure !
Projection individuelle disponible Uniquement dans la pergola Win Climatic.

GOOD PRICE Les dimensions de la pergola au meilleur prix !

Le prix de la pergola en standard comprend:

- 2 poteaux de support fermés (jusqu'à une hauteur de 2 600 mm) avec des marques de montage non peintes TYP-B
- 2 ou 3 suspentes de fixation sur un côté de la pergola, selon la taille,
- Un variateur filaire avec une alimentation pour piloter les lames du toit dans la plage de 0° à 135° ,
- Radiocommande 24V pour piloter un moteur,
- Télécommande 63 canaux,
- 4 gouttières omnidirectionnelles intégrées à la couronne de la pergola,
- Système de drainage intégré,
- Revêtement en poudre en 3 couleurs standard : Cream white structural ± RAL 9010, Silver metallic structural ± RAL 9006, Anthracite metallic structural ST-2 aluminum and stainless steel,
- Structure innovante avec toit en aluminium extrudé et acier inoxydable.
- Masse d'étanchéité pour joindre les joints pergola BOLL 310 ml

Suppléments optionnels pour la pergola :

Poteaux de support intermédiaires supplémentaires avec marques de montage ou accroches murales avec solin selon le type d'installation / modèle de pergola. (Liste de prix, p. 15)

Masse d'étanchéité pour joindre les joints pergola / gouttière avec la couronne et les poteaux de support. (Liste de prix, p. 20)

Remarque : Si vous achetez une pergola avec un poteau de support, le prix indiqué dans le tableau ci-dessus s'applique.

Liste de prix 2		Largeur (mm)			
L'extension (mm)	Nombre de lamelles	2500	3000	3500	4000
2600	11	5 460 €	5 880 €	6 292 €	6 681 €
2800	12	5 642 €	6 085 €	6 521 €	6 936 €
3000	13	5 850 €	6 315 €	6 776 €	7 215 €
3200	14	6 032 €	6 520 €	7 006 €	7 470 €
3400	15	6 240 €	6 750 €	7 261 €	7 749 €
3600	16	6 381 €	6 914 €	7 450 €	7 963 €
3800	17	6 604 €	7 160 €	7 721 €	8 258 €
4000	18	6 748 €	7 326 €	7 911 €	8 474 €
4200	19	7 056 €	7 657 €	8 268 €	8 855 €
4400	20	7 300 €	7 924 €	8 559 €	9 171 €
4600	21	7 441 €	8 088 €	8 747 €	9 384 €
4800	22	7 583 €	8 252 €	8 936 €	9 598 €
5000	23	7 724 €	8 417 €	9 125 €	9 811 €
5200	24	8 126 €	8 841 €	9 575 €	10 285 €
5400	25	8 267 €	9 005 €	9 763 €	10 499 €
5600	26	8 531 €	9 292 €	10 075 €	10 835 €
5800	27	8 672 €	9 456 €	10 264 €	11 049 €
6000	28	8 814 €	9 620 €	10 453 €	11 263 €
6200	29	9 104 €	9 933 €	10 790 €	11 625 €
6400	30	9 245 €	10 097 €	10 979 €	11 838 €
6600	31	9 510 €	10 384 €	11 291 €	12 175 €
6800	32	9 651 €	10 548 €	11 479 €	12 388 €
7000	33	9 792 €	10 712 €	11 668 €	12 602 €

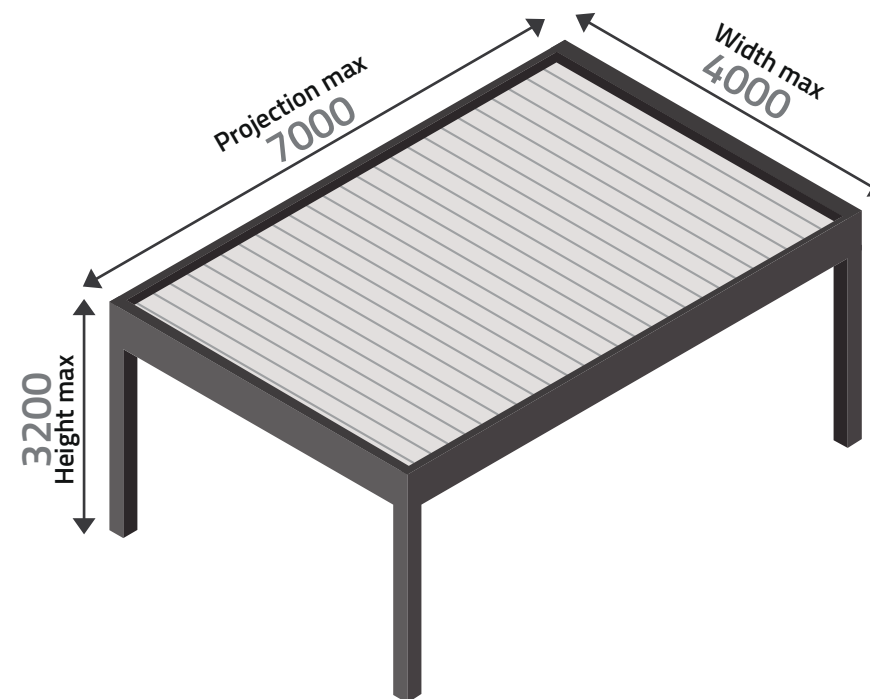

TYPE - A

Il n'est pas possible de faire une extension de pergola individuelle sur mesure !
Projection individuelle disponible Uniquement dans la pergola Win Climatic.

GOOD PRICE **Les dimensions de la pergola au meilleur prix !**

Le prix de la pergola en standard comprend:

- 4 poteaux de support fermés (jusqu'à 2 600 mm de haut) avec des marques de montage non peintes TYPE-B
- Un variateur filaire avec une alimentation pour piloter les lames du toit dans la plage de 0° à 135° ,
- Radiocommande 24V pour piloter un moteur,
- Télécommande 63 canaux,
- Gouttière omnidirectionnelle intégrée à la couronne de la pergola,
- Système de drainage intégré,
- Revêtement en poudre en 3 couleurs standard : Cream white structural ± RAL 9010, Silver metallic structural ± RAL 9006, Anthracite metallic structural ST-2 aluminum and stainless steel,
- Structure innovante avec toit en aluminium extrudé et acier inoxydable.
- Masse d'étanchéité pour joindre les joints pergola BOLL 310 ml

Suppléments optionnels pour la pergola :

Poteaux de support intermédiaires supplémentaires avec marques de montage ou accroches murales avec solin selon le type d'installation / modèle de pergola. (Liste de prix, p. 15)

Masse d'étanchéité pour joindre les joints pergola / gouttière avec la couronne et les poteaux de support. (Liste de prix, p. 20)

Remarque : Si vous achetez une pergola avec trois poteaux de support, le prix indiqué dans le tableau ci-dessus s'applique.

Liste de prix 3		Largeur (mm)			
L'extension (mm)	Nombre de lamelles	2500	3000	3500	4000
2600	11	4 836 €	5 254 €	5 666 €	6 055 €
2800	12	5 018 €	5 459 €	5 896 €	6 309 €
3000	13	5 225 €	5 689 €	6 150 €	6 589 €
3200	14	5 407 €	5 894 €	6 380 €	6 843 €
3400	15	5 614 €	6 124 €	6 634 €	7 122 €
3600	16	5 755 €	6 288 €	6 823 €	7 335 €
3800	17	5 978 €	6 533 €	7 093 €	7 630 €
4000	18	6 121 €	6 699 €	7 284 €	7 846 €
4200	19	6 368 €	6 969 €	7 578 €	8 165 €
4400	20	6 673 €	7 296 €	7 930 €	8 541 €
4600	21	6 814 €	7 460 €	8 119 €	8 755 €
4800	22	6 955 €	7 624 €	8 307 €	8 968 €
5000	23	7 097 €	7 788 €	8 496 €	9 181 €
5200	24	7 522 €	8 236 €	8 969 €	9 679 €
5400	25	7 663 €	8 400 €	9 157 €	9 892 €
5600	26	7 927 €	8 686 €	9 468 €	10 228 €
5800	27	8 068 €	8 850 €	9 657 €	10 441 €
6000	28	8 209 €	9 014 €	9 846 €	10 654 €
6200	29	8 499 €	9 327 €	10 183 €	11 016 €
6400	30	8 640 €	9 491 €	10 371 €	11 230 €
6600	31	8 904 €	9 777 €	10 682 €	11 565 €
6800	32	9 045 €	9 941 €	10 871 €	11 778 €
7000	33	9 186 €	10 105 €	11 060 €	11 992 €

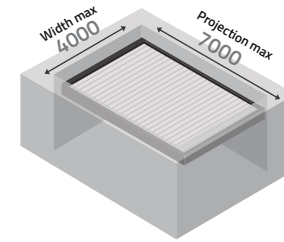

TYPE - F

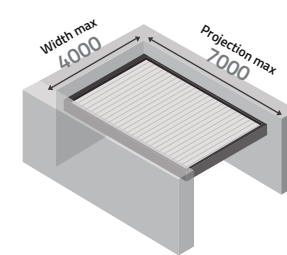

TYPE - G

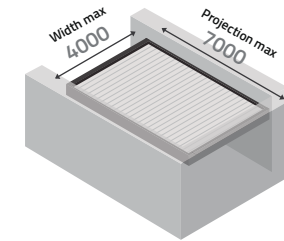

TYPE - H

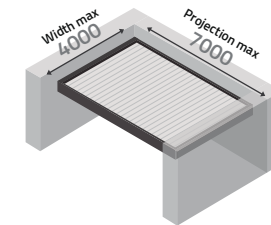

TYPE - I

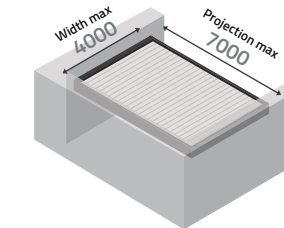

TYPE - J

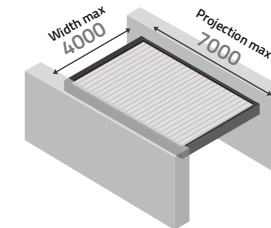

TYPE - K

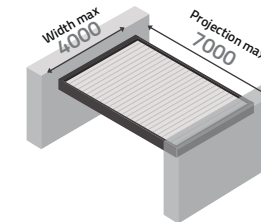

TYPE - L

Il n'est pas possible de faire une extension de pergola individuelle sur mesure !
Projection individuelle disponible Uniquement dans la pergola Win Climatic.



Les dimensions de la pergola au meilleur prix !

Standard offer includes:

- Suspensions de montage (8 ou 10 pièces selon la taille de la pergola),
- Un variateur filaire avec une alimentation pour piloter les lames du toit dans la plage de 0° à 135° ,
- Radiocommande 24V pour piloter un moteur,
- Télécommande 63 canaux,
- Gouttière omnidirectionnelle intégrée à la couronne de la pergola,
- Système de drainage intégré,
- Revêtement en poudre en 3 couleurs standard : Cream white structural ± RAL 9010, Silver metallic structural ± RAL 9006, Anthracite metallic structural ST-2 aluminum and stainless steel,
- Structure innovante avec toit en aluminium extrudé et acier inoxydable.
- Masse d'étanchéité pour joindre les joints pergola BOLL 310 ml

Additional options:

Crochets muraux supplémentaires avec solin selon le type d'installation / modèle de pergola. (Liste de prix, p. 15)

Masse d'étanchéité pour joindre les joints pergola / gouttière avec la couronne et les poteaux de support. (Liste de prix, p. 20)

STRUCTURES FINES / STRUCTURES MÉTALLIQUES FINES

COULEURS STANDARDS (Sans supplément)

Délai standard 20-40 jours ouvrables

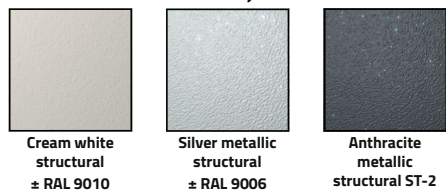

COULEURS SUPPLÉMENTAIRES (Sans supplément) - OFFRE SPÉCIALE

Délai standard 25-45 jours ouvrables

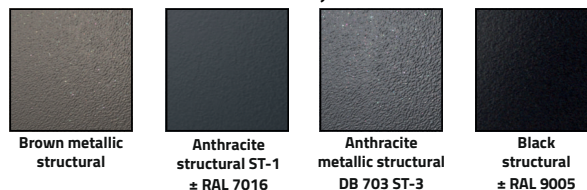

LISSE MAT / LISSE MÉTALLIQUE MAT

COULEURS SUPPLÉMENTAIRES (Supplément)

Délai standard 25-45 jours ouvrables



EXCLUSIF - STRUCTURES MÉTALLIQUES FINES (Supplément)

Délai prolongée 30-50 jours ouvrables

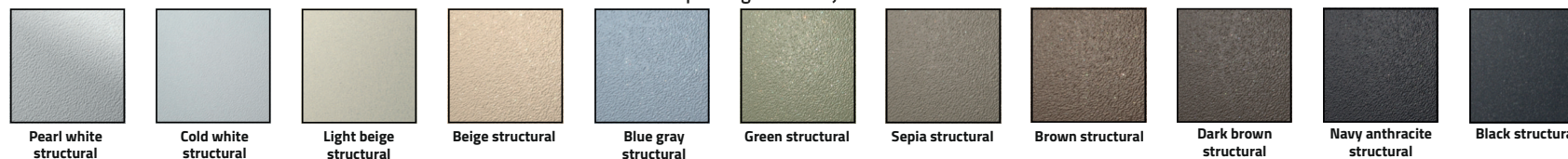

EXCLUSIF - LISSE MÉTALLIQUE (Supplément)

Délai prolongée 30-50 jours ouvrables



PALETTE DE COULEURS EN DEHORS DE WIN CLIMATIC S200 (Supplément)

Délai prolongée 25-45 jours ouvrables

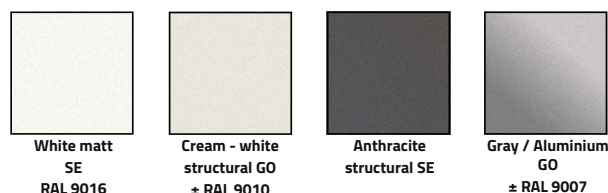

TOUTE COULEUR RAL (Supplément)

Délai prolongée 30-50 jours ouvrables



Hors couleurs nacrées, métallisées et fluo

COULEURS SIMILAIRES AU BOIS (Supplément)

Délai prolongée 30-50 jours ouvrables



Couleurs disponibles selon la palette du kit d'échantillons



COLLECTION
COULEURS STANDARDS (3 COULEURS) STRUCTURES FINES / STRUCTURES MÉTALLIQUES FINES
COULEURS STANDARDS (4 COULEURS) STRUCTURES FINES / STRUCTURES MÉTALLIQUES FINES
COULEURS SUPPLÉMENTAIRES LISSE MAT / LISSE MÉTALLIQUE MAT
PALETTE DE COULEURS EN DEHORS DE WIN CLIMATIC S200, TOUTE COULEUR RAL
EXCLUSIF - STRUCTURES MÉTALLIQUES FINES EXCLUSIF - LISSE MÉTALLIQUE
COULEURS SIMILAIRES AU BOIS

STRUCTURE			
To 10 m ²	10.1-15 m ²	15.1-20 m ²	20.1-28 m ²
(Sans supplément)			
(Sans supplément) OFFRE SPÉCIALE			
330 €			
	330 €		400 €
420 €	470 €	530 €	620 €
670 €	760 €	840 €	980 €

LOUVRES			
To 10 m ²	10.1-15 m ²	15.1-20 m ²	20.1-28 m ²
NO SURCHARGE			
(Sans supplément) OFFRE SPÉCIALE			
330 €		420 €	
330 €		440 €	640 €
490 €	730 €	1 040 €	1 490 €
890 €	1 380 €	1 930 €	2 760 €

Les suppléments ci-dessus s'appliquent uniquement à 1 module de pergola simple.

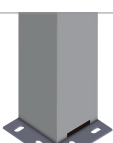



POTEAUX DE SUPPORTS / POTEAU INTERMÉDIAIRE

POTEAU DE SUPPORT FERMÉE			POTEAU SUPPLÉMENTAIRE / INTERMÉDIAIRE		
POTEAUX DE SOUTIEN INCLUS DANS LE PRIX DE LA CONSTRUCTION SANS SUPPLÉMENT : (PERGOLA MURALE 2 POTEAUX, PERGOLA AUTOPORTANTE 4 POTEAUX)					
Standard inclus sans paiement supplémentaire: <ul style="list-style-type: none"> • Marque d'assemblage externe en acier inoxydable ou galvanisé, non peint TYPE - B, non peint, • Vidange latérale intégrée. L'eau est évacuée au centre de la colonne • Fixation au pilier principal de la couronne, • Poteau thermolaqué dans une couleur standard de la palette WIN CLIMATIC S200. 			Standard inclus sans paiement supplémentaire: <ul style="list-style-type: none"> • Marque d'assemblage externe en acier inoxydable ou galvanisé, non peint TYPE - B, non peint, • Fixation au pilier principal de la couronne, • Mât thermolaqué dans une couleur standard de la palette de base WIN CLIMATIC S200. 		
					
Supplément pour modification de la hauteur de la colonne de support (prix pour 1 pièce)					
Hauteur standard jusqu'à 2600mm	Hauteur à partir de 2601mm jusqu'à 3000mm	Hauteur à partir de 3001mm jusqu'à 3200mm	Hauteur standard jusqu'à 2600mm	Hauteur à partir de 2601mm jusqu'à 3000mm	Hauteur à partir de 3001mm jusqu'à 3200mm
Inclu nad le prix	28 €	39 €	249 €	280 €	292 €

- ❗ Le poteau d'angle ne peut pas être déplacé au centre de la pergola - installation non standard.
- ❗ Il n'est pas possible d'utiliser un poteau ouvert.
- ❗ Pas de vidange de fond possible.
- ❗ Il n'est pas possible d'utiliser une hauteur de drainage individuelle.

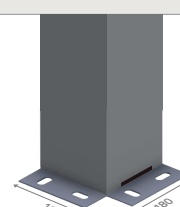
Les solutions ci-dessus sont disponibles uniquement dans la pergola WIN CLIMATIC

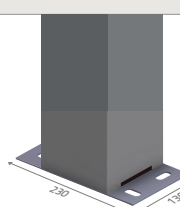
MARQUES DE MONTAGE

MARQUES DE MONTAGE POUR POTEAU DE SUPPORT FERMÉ				SUPPLÉMENT POUR LE VERNIS EN POUDRE DE MARQUES EXTÉRIEURES DANS LA COULEUR DE LA CONSTRUCTION OU TOUTE COULEUR DE LA PALETTE RAL *
INTÉRIEUR (Vernis assorti à la couleur de la structure)	EXTÉRIEUR (Acier inoxydable non peint ni galvanisé)			
TYPE - A1	TYPE - B	TYPE - C	TYPE - D	
				
Prix / 1 pc.	55 €	Pas de supplément (inclus dans le prix du poteaux)		15 € / 1 pc
Supplément pour marques de montage supplémentaires				
Prix / 1 pc.	55 €	19 €	16 €	18 €

* La marque intérieure A1 est peinte aux couleurs de la structure de la pergola en standard.
 * Marques extérieures non peintes (pour le vernissage voir supplément dans le tableau)

CINTRES DE MONTAGE MURAL



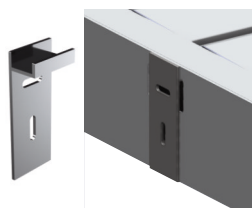

(Inclus en standard dans le prix de la structure murale et du module de toit)

Largeur / L'extension (mm)										SUPPLÉMENT POUR LE VERNISSAGE DES CINTRES MURAUX DANS LA COULEUR DE LA CONSTRUCTION OU TOUTE COULEUR DE LA PALETTE RAL
2000	2500	3000	3500	4000	5000	5500	6000	6500	7000	
Le prix des ensembles de cintres muraux										
2					3					
Le prix des cintres supplémentaires - au-dessus de la norme										
Prix / 1pc.	76 €									15 € / 1 pc

❗ Attention! L'utilisation des cintres murales est égale au fraisage de l'arrière de la couronne de la pergola.

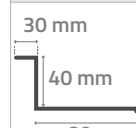

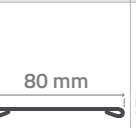
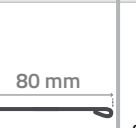
SOLINS

STANDARD				INDIVIDUEL SUR LA COMMANDE DU CLIENT				SUPPLEMENT POUR LE VERNIS EN POUDRE DU SOLIN DANS LA COULEUR DE LA CONSTRUCTION OU TOUTE COULEUR DE LA PALETTE RAL						
TYPE - A	TYPE - A + RUBAN 3M	TYPE - B	TYPE - B + RUBAN 3M	TYPE - C	TYPE - C + RUBAN 3M									
				Exécution du traitement des commandes individuelles des clients.										
30 mm / 40 mm / 80 mm	30 mm / 40 mm / 80 mm	80 mm	80 mm	Veuillez joindre un dessin avec les dimensions de l'abergement au service commercial afin de vérifier la faisabilité. Tôle d'acier incluse jusqu'à une largeur de 200 mm avant pliage à la forme commandée.										
la longueur du solin														
1500	3000	1500	3000	1500	3000	1500	3000	1500	3000	1500	3000	1500	3000	
Prix / 1 pc	29 €	58 €	34 €	68 €	21 €	41 €	26 €	51 €	39 €	78 €	44 €	88 €	29 €	58 €

* Dans le Prix, la couleur du solin est sélectionnée et similaire à la couleur de la structure de la palette standard WIN CLIMATIC.
 Si l'abergement doit être verni dans la couleur de la structure ou dans n'importe quelle couleur RAL, il convient d'ajouter un supplément pour le vernissage.
 * Le prix du vernissage s'applique uniquement à l'achat avec une pergola. Peinture sans l'achat d'une pergola, tarification individuelle.

Unité de commande radio 24V pour la commande de 1 moteur

Inclu dans le prix de la pergola



SW-TEL-TVPLS868TT3

Options de capteur et d'extension:

- ✓ Capteur de vent
- ✓ Capteur de pluie
- ✓ Capteur de température
- ✓ Capteur de neige (capteur de température + capteur de pluie) capteur de température + capteur de pluie)

TELECOMMANDES

Télécommande à 63 canaux

Inclu dans le prix de la pergola



BLANC - SW-TEL-TVNOON868BP63L
NOIR - SW-TEL-TVNOON868BP63L

Télécommande à 63 canaux:

- ✓ Divisé en 9 groupes de produits :
 - contrôle du toit de la pergola,
 - contrôle des volets roulants WIN SCREEN
 - Contrôle de l'éclairage LED,
 - Contrôle du chauffage par rayonnement,
 - Contrôle du système audio.
- ✓ Classe de protection : IP20

Prix pour télécommande supplémentaire : **93 €**



l'audio

- VOL. +
- VOL. -
- station / chemin - station / chemin - pause / muet - la source -

lamelles

- Ouverture
- Stop
- Fermer
- Fermer
- Ouverture
- 1
- Ouverture
- 2
- Ouverture
- 3

1 couleur RGB

- DIM +
- DIM -
- Exclusion
- Exclusion

4 réglages de la luminosité de l'éclairage pour une couleur blanche

2 groupes de couleurs

RGB/RGBW

- R/C
- G/Y
- B/M
- WW/CW

CAPTEURS MÉTÉO

CAPTEUR DE VENT

INDEX: SW-TEL-ANEM4



Possibilité d'en utiliser un capteur pour pergolas mono ou multi-modules

- Si la centrale est utilisée pour piloter la pergola et les stores screen, deux capteurs de vent sont nécessaires en même temps

Prix: **78 €**

CAPTEUR DE PLUIE

INDEX: SW-TEL-RAIN102H



Capteur de pluie avec fonction de chauffage pour éviter les fausses activations en cas de verglas ou de neige.

- Possibilité d'utiliser un seul capteur pour une pergola mono ou multi-modules
- Rétroaction via indicateur LED
- La configuration de la sensibilité souhaitée et de la fonction de chauffage du capteur se fait avec l'aimant de programmation sans ouvrir l'appareil
- La fonction de chauffage est toujours active
- Taille : 130 x 50 x 37 mm (câble 12 V inclus (25 - 120 mA) avec une longueur de 290 cm)

Prix: **157 €**

CAPTEUR DE TEMPÉRATURE

INDEX: SW-TEL-TMP150



Capteur de température avec fonction de détection d'un éventuel givrage.

- La sonde de température lors d'une baisse de température de +3 °C va légèrement ouvrir les lattes au gel, ce qui pourrait endommager les joints ou immobiliser la toiture
- Le capteur peut être désactivé par la télécommande
- Connexion série impossible Un capteur doit être utilisé dans chaque module de pergola

Prix: **62 €**

CAPTEUR DE DETECTION DE NEIGE

INDEX: SW-TEL-RAIN102H + SW-TEL-TMP150



Ensemble de 2 capteurs fonctionnant comme le capteur de neige.

- La pluie lors d'une petite température sera interprétée comme de la neige ce qui va causer l'ouverture automatique du toit de pergola.
- Indispensable d'utiliser un capteur dans chaque module de pergola.

Prix: **218 €**

ENSEMBLE DE TOUS LES CAPTEURS

INDEX: SW-TEL-ANEM4 + SW-TEL-RAIN102H + SW-TEL-TMP150



- Capteur de vent
- Capteur de pluie
- Capteur de température
- Capteur de neige

Prix: **296 €**

UNITÉS DE CONTRÔLE INTELLIGENTES BLUETOOTH ET WI-FI POUR LE CONTRÔLE PAR SMARTPHONE OU TABLETTE

Unité centrale Bluetooth



SW-TEL-TMATE868AL

Unité de contrôle Bluetooth:

- ✓ Unité de commande intelligente avec interface Bluetooth intégrée pour le contrôle local des unités par téléphone ou tablette via l'application T-Mate,
- ✓ Création simple de scénarios et programmation d'un minuteur hebdomadaire,
- ✓ Installation simple et rapide, sans nécessité d'inscription en ligne des utilisateurs.
- ✓ Compatible avec Android (version 5.1 et ultérieure) et iOS (version 12 et ultérieure),
- ✗ Incapacité à contrôler via Internet lorsque vous êtes loin de chez vous,
- ✗ Pas de possibilité de connecter et de contrôler des appareils via plusieurs smartphones, tablettes en même temps (le premier utilisateur doit se déconnecter pour que le suivant puisse se connecter),
- ✗ Pas de possibilité de contrôle vocal.

Alimentation: 230 V Classe de protection: IP44

Prix: 261 €

Unité centrale Wi-Fi



SW-TEL-TVDAY868A01

Unité de contrôle Wi-Fi:

- ✓ Unité de contrôle intelligente avec interface Wi-Fi intégrée pour contrôler les unités via un smartphone ou une tablette en utilisant l'application T-Mate,
- ✓ Possibilité de contrôle à distance via Internet,
- ✓ Création simple de scénarios et programmation d'un minuteur hebdomadaire,
- ✓ Possibilité de connecter et de contrôler les appareils via plusieurs smartphones ou tablettes. en même temps,
- ✓ Possibilité de contrôle vocal à l'aide de "Google Home" ou "Amazon Assistant",
- ✓ Compatible avec Android (version 5.1 et ultérieure) et iOS (version 12 et ultérieure),
- ✓ Supporte les capteurs L profonds.

Alimentation: 230 V Classe de protection: IP20

Prix: 422 €

APPLICATION
TÉLÉCHARGEABLE

iOS



Android



CONTRÔLEURS POUR MOTEURS FILAIRE DES STORES WIN SCREEN

Unité de commande pour 1 lecteur filaire



SW-TEL-TVPRS868A04B

Centrale de commande pour 1 motorisations filaires:

- ✓ Une centrale de commande avec récepteur radio intégré pour la commande de 1 motorisation filaire de stores WIN SCREEN avec une télécommande 63 voies,
- ✓ Fonction OUVERTURE / ARRÊT / FERMETURE,

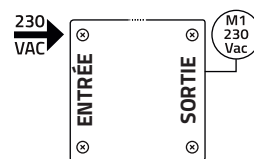

Alimentation: 230 V
Nombre de sorties: 1
Puissance maximale: 350 W
Degré de protection: IP54

Prix: 178 €

Unité de commande pour 4 lecteur filaire



SW-TEL-TVPL4868AC4

Centrale de commande pour 4 motorisations filaires:

- ✓ Une centrale de commande avec récepteur radio intégré pour la commande de 4 motorisations filaires de stores WIN SCREEN avec une télécommande 63 voies,
- ✓ Commande indépendante ou synchronisée de 4 moteurs,
- ✓ Configuration des fins de course pour moteurs électroniques,
- ✓ Fonction OUVERTURE / ARRÊT / FERMETURE,
- ✓ Possibilité d'utiliser un capteur filaire - vent.

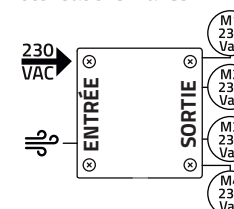

Alimentation: 230 V
Nombre de sorties: 4
Puissance maximale: 350 W par sortie
Degré de protection: IP54

Prix: 318 €

ECLAIRAGE EN BANDE INTÉGRÉ DANS LES LAMELLES DE TOIT

Pergola simple - Eclairage LED BLANC												
Eclairage en 3 lamelles				Eclairage en 4 lamelles				Eclairage en 5 lamelles				
Largeur (mm)												
Prix pour 1 module	2500	3000	3500	4000	2500	3000	3500	4000	2500	3000	3500	4000
	440	465	491	518	489	523	558	593	539	581	624	668

Le prix de l'éclairage LED standard comprend:

- Contrôleur avec une télécommande séparée (avec supplément, possibilité de piloter l'éclairage LED avec une télécommande 63 canaux depuis la pergola),
- Ruban LED étanche IP65 d'une puissance de 7,5W. Grâce au grand nombre de LED par mètre de ruban, on obtient une ligne lumineuse continue: BLANCHE 120 LED/m. Lumière LED blanche au choix: Froid +/- 6500k ou chaud +/- 3000k,
- Lamelles LED innovantes avec diffuseur blanc intégré,
- Alimentation pour éclairage. La classe d'étanchéité de l'alimentation : IP 67 / IP 65.



* Supplément pour commande de l'éclairage LED au moyen d'une télécommande 63 canaux depuis la pergola

Prix: 189 €

ÉCLAIRAGE LED - BANDE INTÉGRÉE À LA GOUTTIÈRE

TYPE - A / WHITE					
L'extension (mm)	Largeur (mm)				
	2500	3000	3500	4000	
2600	449 €	467 €	483 €	499 €	499 €
3000	467 €	485 €	502 €	518 €	534 €
3600	483 €	502 €	535 €	550 €	550 €
4000	499 €	534 €	550 €	566 €	566 €
4400	538 €	556 €	573 €	588 €	588 €
5000	548 €	567 €	583 €	599 €	599 €
5400	562 €	580 €	596 €	612 €	612 €
6000	581 €	599 €	616 €	631 €	631 €
6400	594 €	612 €	629 €	659 €	659 €
7000	614 €	632 €	663 €	678 €	678 €

TYPE - A / RGB					
L'extension (mm)	Largeur (mm)				
	2500	3000	3500	4000	
2600	524 €	549 €	572 €	595 €	595 €
3000	549 €	574 €	598 €	637 €	637 €
3600	572 €	598 €	638 €	661 €	661 €
4000	595 €	637 €	661 €	684 €	684 €
4400	641 €	667 €	690 €	713 €	713 €
5000	659 €	684 €	708 €	730 €	730 €
5400	678 €	703 €	727 €	749 €	749 €
6000	706 €	731 €	755 €	778 €	778 €
6400	725 €	750 €	774 €	811 €	811 €
7000	753 €	778 €	816 €	839 €	839 €

Le prix de l'éclairage LED standard comprend:

- Contrôle avec une télécommande séparée (avec supplément, possibilité de piloter l'éclairage LED avec une télécommande 63 canaux depuis la pergola),
- Ruban LED étanche IP65 d'une puissance de 7,5W. Grâce au grand nombre de LED par mètre de ruban, on obtient une ligne lumineuse continue.
- Profilé LED innovant en aluminium intégré à la gouttière, vernis assorti à la couleur de la structure de la palette standard WIN CLIMATIC S200. Le profilé a un abat-jour blanc intégré,
- Alimentation pour éclairage. La classe d'étanchéité de l'alimentation : IP 67 / IP 65.



* Supplément pour commande de l'éclairage LED au moyen d'une télécommande 63 canaux depuis la pergola

Prix: 189 €

RADIATEUR DE CHALEUR - MODÈLE 1

- Pas de réglage de la puissance
- Impossibilité de contrôler avec la télécommande de la pergola et le panneau de contrôle intelligent
- Pas de possibilité de contrôler avec une télécommande infrarouge distincte
- Contrôlé par un interrupteur (pas d'interrupteur inclus)
- Équipé d'un émetteur LOW GLARE qui émet moins de lumière.
- Niveau d'étanchéité IP65

Radiateur de chaleur filaire, commandé par un interrupteur.

Attention!

Rayons sans module de contrôle et sans possibilité de régulation de puissance. L'ensemble ne comprend pas d'interrupteur, de contrôleur et de déverrouillage. Il s'agit d'une offre destinée aux clients qui ont l'intention d'utiliser l'appareil de chauffage uniquement à pleine puissance nominale et qui disposent de leurs propres systèmes de contrôle.



Puissance 1500W (zone de chauffe ~ 10m²)

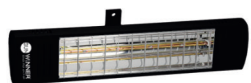

BLACK / RAL 9005

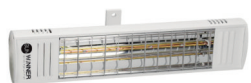

WHITE / RAL 9010

Prix par pièce: 320 €



Puissance 4000W (zone de chauffe ~ 25m²)



BLACK / RAL 9005



WHITE / RAL 9010

Prix par pièce: 620 €

RADIATEUR DE CHALEUR - MODÈLE 2

- Réglage de la puissance
- Impossibilité de contrôler avec la télécommande de la pergola et le panneau de contrôle intelligent
- Possibilité de contrôler avec une télécommande infrarouge distincte
- Contrôlé par un interrupteur (pas d'interrupteur inclus)
- Équipé d'un émetteur LOW GLARE qui émet moins de lumière.
- Niveau d'étanchéité IP65

Radiateur de chaleur avec récepteur infrarouge intégré, contrôlé par une télécommande séparée.

Attention!

L'ensemble comprend 1 télécommande pour chaque radiateur acheté. Si vous achetez 2 radiateurs ou plus, vous pouvez contrôler plusieurs radiateurs avec une seule télécommande. Si vous achetez 2 radiateurs, les deux radiateurs s'allument et s'éteignent simultanément. Il n'est pas possible d'affecter chaque radiateur à un canal séparé sur la télécommande.



Puissance 1500W (zone de chauffe ~ 10m²)

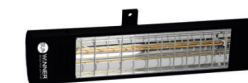

BLACK / RAL 9005

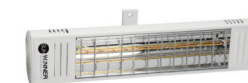

WHITE / RAL 9010

Prix par pièce: 414 €

Télécommande infrarouge supplémentaire: 23 €



RADIATEUR DE CHALEUR - MODÈLE 3

- Pas de réglage de la puissance
- Peut être commandé par une télécommande depuis la pergola et par une unité de commande intelligente.
- Pas de possibilité de contrôler avec une télécommande infrarouge distincte
- Contrôlé par un interrupteur (pas d'interrupteur inclus)
- Équipé d'un émetteur LOW GLARE qui émet moins de lumière.
- Niveau d'étanchéité IP65

Radiateur de chaleur avec radiocommande intégrée. Le panneau de commande fonctionne avec des télécommandes à 63 canaux et un panneau de commande intelligent pour le contrôle d'un smartphone ou d'une tablette. Télécommande non incluse.

Si vous achetez 2 radiateurs simples avec un panneau de commande, les deux radiateurs s'allument et s'éteignent simultanément. Il n'est pas possible d'affecter chaque radiateur à un canal séparé sur la télécommande.



Puissance 1500W (zone de chauffe ~ 10m²)

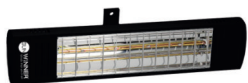

BLACK / RAL 9005

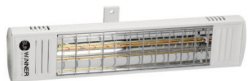

WHITE / RAL 9010

Prix par article :
(1 pc. Radiateur + 1 pc. Panneau de commande) **448 €**

Prix par article :
(2 pc. Radiateur + 1 pc. Panneau de commande) **739 €**



Puissance 4000W (zone de chauffe ~ 25m²)



BLACK / RAL 9005



WHITE / RAL 9010

Prix par article :
(1 pc. Double Radiateur + 2 pc. Panneau de commande) **875 €**

RADIATEUR DE CHALEUR - MODÈLE 4

- Réglage de la puissance
- Peut être commandé par une télécommande depuis la pergola et par une unité de commande intelligente.
- Pas de possibilité de contrôler avec une télécommande infrarouge distincte
- Contrôlé par un interrupteur (pas d'interrupteur inclus)
- Équipé d'un émetteur LOW GLARE qui émet moins de lumière.
- Niveau d'étanchéité IP65

Radiateur de chaleur avec radiocommande intégrée. Le panneau de commande fonctionne avec des télécommandes à 63 canaux et un panneau de commande intelligent pour le contrôle d'un smartphone ou d'une tablette. Télécommande non incluse.

Si vous achetez 2 radiateurs, la possibilité de contrôler (allumer et éteindre et régler séparément pour chaque radiateur). Possibilité d'affecter chaque radiateur à un canal séparé sur la télécommande.



Puissance 1500W (zone de chauffe ~ 10m²)



BLACK / RAL 9005

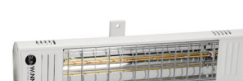

WHITE / RAL 9010

Prix par article :
(1 pc. Radiateur + 1 pc. Panneau de commande) **502 €**



Puissance 4000W (zone de chauffe ~ 25m²)



BLACK / RAL 9005



WHITE / RAL 9010

Prix par article :
(1 pc. Double Radiateur + 2 pc. Panneau de commande) **982 €**

ACCESSOIRES

Element	Prix / 1 pc
Boîtier électrique externe pour le montage de la central dans le module de toit.	29 €
Mastic d'étanchéité : couleur : blanc, gris, noir.	10 €
Pelle de service pour le démontage de la couverture de la couronne de la pergola.	11 €
Le kit de montage de la marque du poteau de support. L'ensemble comprend 4 pièces de tiges filetées (50 cm), 4 pièces d'écrous, 4 pièces de capuchons en PVC pour écrous, couleur : blanc, gris et noir.	19 €
Kit de montage de suspension murale. L'ensemble comprend 2 pièces de tiges filetées (50 cm), 2 pièces d'écrous.	8 €
Un ensemble de distances de montage sous le support mural. L'ensemble comprend 2 pièces d'entretoises en aluminium/acier (50 cm).	14 €



SUN WINNER[®]

blinds that win it all

📍 Poznańska Street 148a
18-400 Łomża

☎ (+48) 791-791-728

✉ sales@sunwinner.pl

🌐 www.sunwinner.pl