

Acheteur:

NR. COMMANDES DU SUN WINNER GROUPE:

NR. COMMANDES DU CLIENT

DATE DE COMMANDE:

TEMPS DE REALISATION

50 % DE PREPAIEMENT

100 % PRÉ-PAIEMENT (3 % de remise en plus)

TRANSPORT SUN WINNER GROUP

COLLECTE PERSONNELS

Couleur de la structure	
Couleur	Nr. Couleur
Standard	
Supplémentaire	
RAL	
Imitation bois	
Anodisé	
Tiger Coatings	

Couleur des lamelles	
Couleur	Nr. Couleur
Standard	
Supplémentaire	
RAL	
Imitation bois	
Anodisé	
Tiger Coatings	

Bandes lumineuses LED intégrées dans les lamelles (blanc)	
Eclairage en 3 lamelles	
Eclairage en 4 lamelles	
Eclairage en 5 lamelles	
Contrôle d'éclairage	
Télécommande de base séparée	
Télécommande depuis la pergola	

Capteurs météo	
Capteur de vent	
Capteur de pluie	
Capteur de température	
Capteur de détection de neige (capteur de pluie + capteur de température)	
Ensemble de tous les capteurs	

Suppléments	
Produits	Quantité

Commande de pergola	
Central Bluetooth	
Centrala Wi-fi	

Bandes LED intégrées a la gouttière	
TYPE - A	Blanc
	RGB
Contrôle d'éclairage	
Télécommande de base séparée	
Télécommande depuis la pergola	

Profilés en aluminium supplémentaires			
Type de profil	Longueur (mm)	Couleur	Quantité

Tôlerie				
Type de tôlerie	Longueur (mm)	Ruban 3M	Couleur	Quantité

Radiateurs de chaleur		Quantité
Radiateur de chaleur - Modčle 1 (câblé par interrupteur)	Blanc	
	Noir	
Radiateur de chaleur - Modčle 2 (contrôlé par une télécommande séparée)	Blanc	
	Noir	
Radiateur de chaleur - Modčle 3 (contrôlé par une télécommande depuis la pergola)	Blanc	
	Noir	
Radiateur de chaleur - Modčle 4 (contrôlé par une télécommande pergola et régulation de puissance)	Blanc	
	Noir	

PERGOLA SIMPLE

Choisissez un modèle de pergola

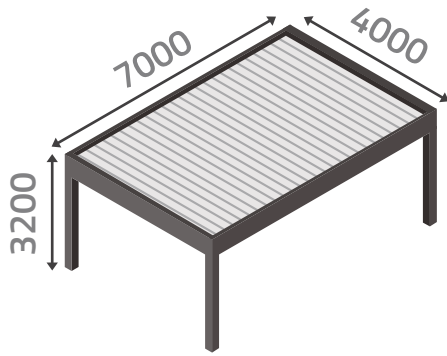

TYPE - A

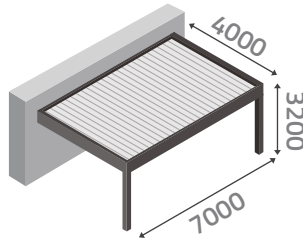

TYPE - B

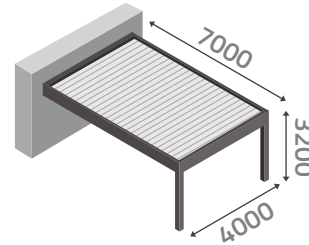

TYPE - C

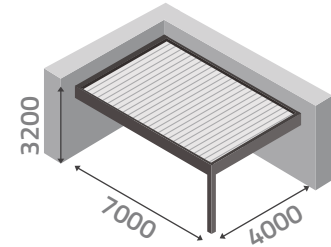

TYPE - D

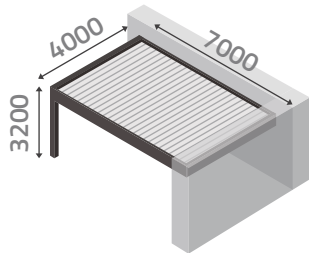

TYPE - E

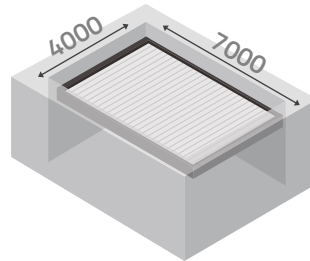

TYPE - F

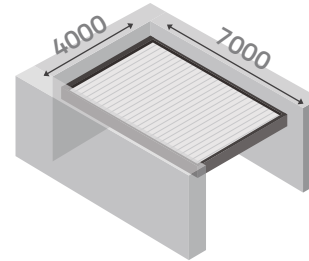

TYPE - G

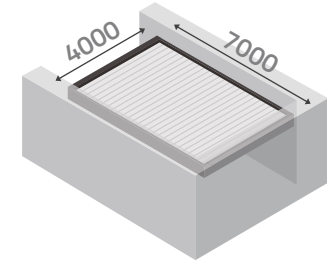

TYPE - H

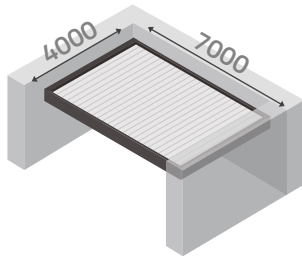

TYPE - I

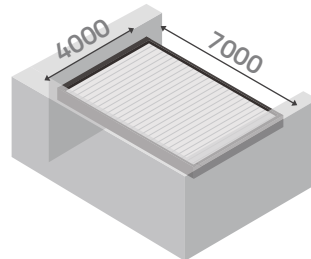

TYPE - J

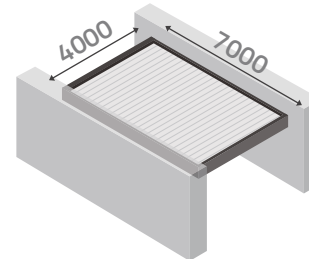

TYPE - K

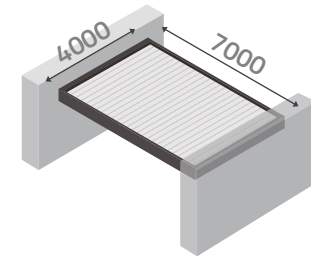

TYPE - L

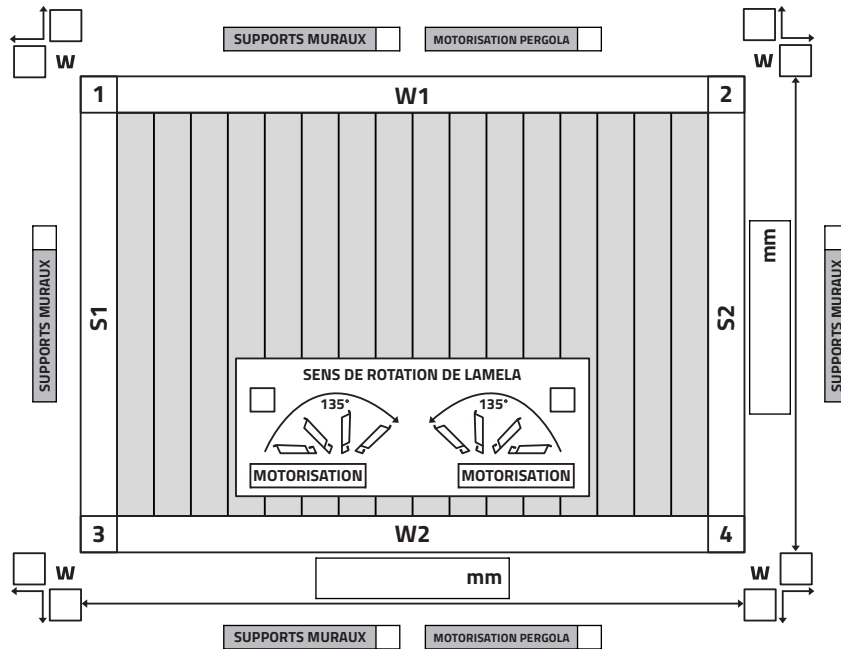

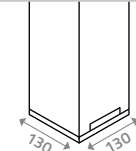
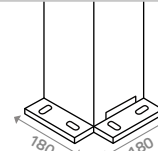
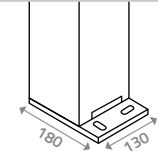
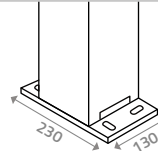
MARQUES DE MONTAGE			
À L'INTÉRIEUR	À L'EXTÉRIEUR		
TYPE - A1	TYPE - B	TYPE - C	TYPE - D
			

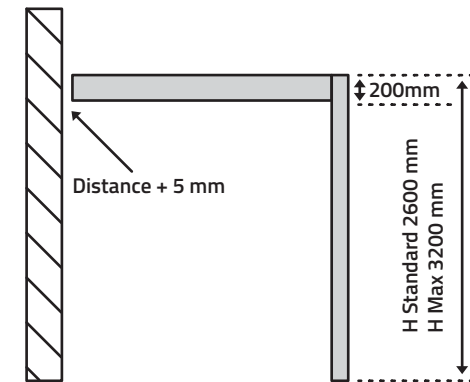

POTEAUX DE SPPORTS					
	N° jambe	Hauteur totale (mm)	Type de marque de montage	Vernissage de la marque en couleur construction ou RAL	Drainage
Standard	1				
	2				
	3				
	4				
Supplémentaire	5				
	6				
	7				
	8				

REMARQUE : LORS DE LA COMMANDE D'UN SYSTÈME WIN SCREEN OU DE VITRAGE WIN GLASS, REMPLISSEZ EN PLUS LE FORMULAIRE DE COMMANDE WIN GLASS

PERGOLA SIMPLE - VUE DE DESSUS

LÉGENDE	
Poteaux de sports	
Odprowadzanie wody w bok	
Vidange latérale	
Win Screen	ZIP
Win Glass	Glass
Radiateur	P
Haut-parleur	

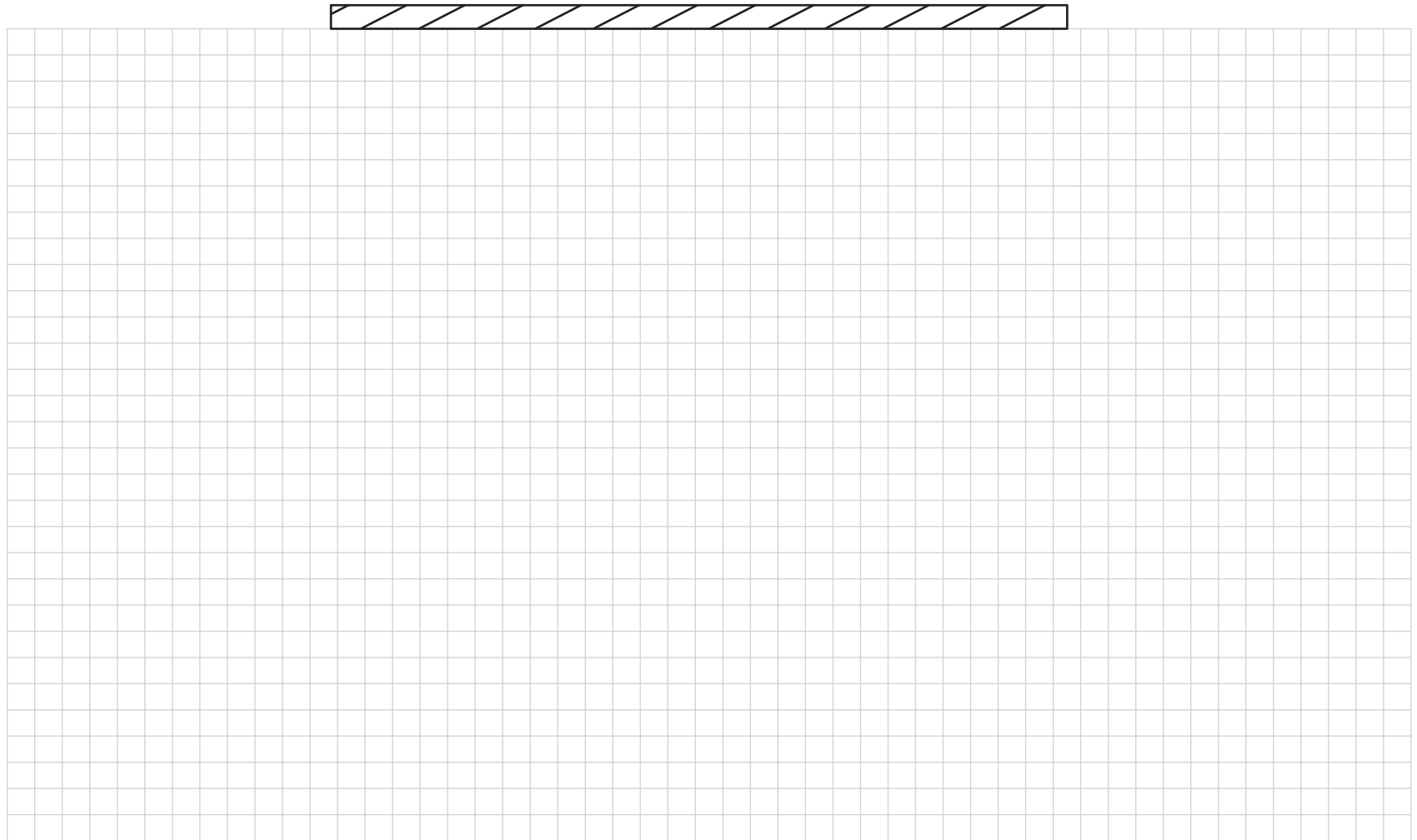

INFORMATIONS COMPLÉMENTAIRES